

Office & Care Furniture Catalog

GOOD SELECTION

2016年版

Office



Care

Office Furniture INDEX

デスク

P4~6



ワークデスク・スクール&セミナーデスク

P6~7



デスク周辺家具

P7~9



単体書庫

P10



ハイカウンター&シューズBOX

P11



チェア

P12~21



ミーティングチェア

P22~27



ソファ

P28



ミーティングテーブル

P29~38



マネージメントデスク&キャビネット

P38~39



システムキャビネット&移動ラック

P40~43



ローパーティション&衝立

P44~47



ラック&ホワイトボード

P48~49



金庫

P50~51



Care Furniture INDEX

木製チェア P52~56



その他チェア P57



上下昇降テーブル P58~59



固定脚テーブル P60~61



固定脚テーブル P62



上下昇降テーブルフラップ式／フラップ式 P63



床頭台&フレキシブルBOX P64



木製ロッカー／収納棚／収納ベンチ P65

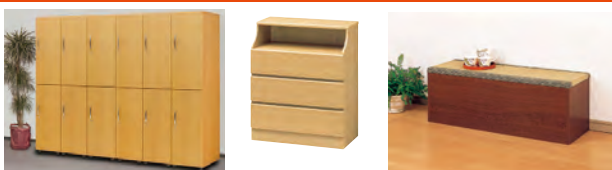

居室収納 P66



ベッド／マットレス P67



ロビーチェア／診察台 P68~69



その他家具 P70~71



本カタログご利用にあたり

掲載製品について

本カタログの掲載商品の価格・仕様等は諸般の事情により予告なく変更される場合がございます。予めご了承ください。

表示価格について

本カタログの全ての表示価格は税抜きで表示しております。

印刷の色について

本カタログは印刷物ですので、掲載の写真と実際の色には若干異なる場合がございます。予めご了承ください。

回転イスのサイズ表記について

回転イスのサイズ表記につきましては

■肘無チェア(回転イス)のWサイズは背もしくは座の広い部分のサイズとなります。脚のサイズは含まれておりませんので予めご了承ください。

■肘付チェア(回転イス)のWサイズは肘の外々サイズもしくは背の広い部分のサイズとなります。脚のサイズは含まれておりませんので予めご了承ください。

表示アイコンについて

一般社団法人日本オフィス家具協会(JOIFA)が『国等による環境物品等の調達の推進等に関する法律(グリーン購入法)』の普及と識別を目的として制定した統一マークです。適合商品の品番は緑色で表示しております。



環境省のカーボン・オフセット制度で認証された商品の使用できるマークです。

NEW 本カタログから発売される新商品のマークです。



受注生産商品のマークです。

Office Desk

ODS/ODH Desk series

単位：mm



特徴①
お好みで3色から選べる天板！
※本体はホワイトのみです！



WH ホワイト標準色 NA ナチュラルオプション色 DB ダークブラウンオプション色

特徴②
オールロック機構でセキュリティー面も万全！
全段、ダブルサスペンションレール仕様！



特徴③
大型なユニバーサルデザインの取手！



特徴④
オプションの【AJS-720】アジャスターに交換すると、高さ720mmのデスクになります！

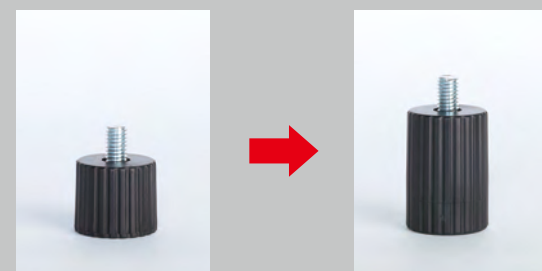

標準品 AJS-720

特徴⑤
下段には仕切板1枚付！ A4ファイルBOXも収納可能です！



※ファイルBOXはメーカーにより大きさが異なりますのでご注意ください！

特徴⑥
袖は左右どちらでも取付け可能です！ お客様の使い勝手で3段か2段かを選択可能です！



標準の右3段仕様 右2段仕様 左3段仕様 左2段仕様



商品名	品番	サイズ			価格(税別)
		W	D	H	
片袖机 W1000 3段右袖	ODS-107-3R-□□	1000	700	700	¥62,800
片袖机 W1000 3段左袖	ODS-107-3L-□□	1000	700	700	¥62,800
片袖机 W1000 2段右袖	ODS-107-2R-□□	1000	700	700	¥62,800
片袖机 W1000 2段左袖	ODS-107-2L-□□	1000	700	700	¥62,800
片袖机 W1200 3段右袖	ODS-127-3R-□□	1200	700	700	¥65,500
片袖机 W1200 3段左袖	ODS-127-3L-□□	1200	700	700	¥65,500
片袖机 W1200 2段右袖	ODS-127-2R-□□	1200	700	700	¥65,500
片袖机 W1200 2段左袖	ODS-127-2L-□□	1200	700	700	¥65,500



商品名	品番	サイズ			価格(税別)
		W	D	H	
両袖机 W1400 2段左袖/3段右袖	ODS-147-2L3R-□□	1400	700	700	¥99,800
両袖机 W1400 3段左袖/3段右袖	ODS-147-3L3R-□□	1400	700	700	¥99,800
両袖机 W1400 2段左袖/2段右袖	ODS-147-2L2R-□□	1400	700	700	¥99,800



商品名	品番	サイズ			価格(税別)
		W	D	H	
平机 W1000	ODH-107-□□	1000	700	700	¥42,300
平机 W1200	ODH-127-□□	1200	700	700	¥46,400
平机 W1400	ODH-147-□□	1400	700	700	¥53,500



下段には仕切板1枚付。
A4ファイルBOXも
収納可能です。

商品名	品番	サイズ			価格(税別)
		W	D	H	
脇机 3段	ODS-047-3-□□	400	700	700	¥43,000
脇机 2段	ODS-047-2-□□	400	700	700	¥43,000
ワゴン 3段	ODW-3	397	550	616	¥39,900
ワゴン 2段	ODW-2	397	550	616	¥39,900
H720用アジャスター(2個入り)	AJS-720				¥1,100

※品番の □□ は天板色をご指定下さい。



WH
ホワイト



NA
ナチュラル



DB
ダークブラウン

※ワゴン3段と2段はWHホワイトのみとなります!

- 材質 天板：32mm厚パーティクルボード+低圧メラミン
- コードホール：ABS樹脂
- 袖箱本体：スチール粉体塗装
- 取手：ABS樹脂
- センター引出し：スチール粉体塗装+PP樹脂
- 幕板：スチール粉体塗装
- 脚：スチール粉体塗装+ABS樹脂
- ワゴン本体：スチール粉体塗装
- アジャスター：ナイロン



片袖机：両袖机：脇机：平机：ワゴン/IDS:IDH-series

単位：mm

天板/脚部 NG ニューグレー色



商品名	品番	サイズ			価格(税別)
		W	D	H	
片袖机 W1000	IDS-107-3	1000	700	700	¥62,800
片袖机 W1200	IDS-127-3	1200	700	700	¥65,500
両袖机 W1400	IDS-147-2・3	1400	700	700	¥99,800
脇机 3段	IDS-047-3	400	700	700	¥43,000
脇机 2段	IDS-047-2	400	700	700	¥43,000

天板/脚部 NG ニューグレー色



商品名	品番	サイズ			価格(税別)
		W	D	H	
平机 W1000	IDH-107C	1000	700	700	¥42,300
平机 W1200	IDH-127C	1200	700	700	¥46,400
平机 W1400	IDH-147C	1400	700	700	¥53,500
3段ワゴン	IDW-3	395	550	616	¥39,900

ワークデスク/SFD-series

単位：mm



※引出しの設定はございません。



天板には便利なコード落し付



材質 天板：18mm厚パーティクルボード+低圧メラミン
エッジ：PVC
フレーム/幕板：スチール粉体塗装(ホワイト色)

商品名	品番	サイズ			価格(税別)
		W	D	H	
ワークテーブル W1000	SFD-107 <input type="checkbox"/> <input type="checkbox"/>	1000	700	700	¥21,800
ワークテーブル W1200	SFD-127 <input type="checkbox"/> <input type="checkbox"/>	1200	700	700	¥23,200
ワークテーブル W1400	SFD-147 <input type="checkbox"/> <input type="checkbox"/>	1400	700	700	¥26,300

※品番のは天板色をご指定下さい。

ワークデスク/LFD-N-series

NEW

単位：mm



※引出しの設定はございません。
※天板は3色から選べます。本体はホワイト色のみとなります。
※別売りで棚板の設定もごさいます。



オプションで棚板もごさいます。

天板には便利なコード落し付



材質
天板：18mm厚パーティクルボード+低圧メラミン
エッジ：PVC
フレーム/幕板：スチール粉体塗装
棚板：スチール粉体塗装

商品名	品番	サイズ			価格(税別)
		W	D	H	
ワークテーブル W1000	LFD-N107 <input type="checkbox"/> <input type="checkbox"/>	1000	700	700	¥27,800
ワークテーブル W1200	LFD-N127 <input type="checkbox"/> <input type="checkbox"/>	1200	700	700	¥29,900
ワークテーブル W1400	LFD-N147 <input type="checkbox"/> <input type="checkbox"/>	1400	700	700	¥32,600
W1000用棚板	LFD-T10	935	245	18	¥2,300
W1200用棚板	LFD-T12	1135	245	18	¥2,700
W1400用棚板	LFD-T14	1335	245	18	¥3,000

※品番のは天板色をご指定下さい。



天板はソフトエッジ仕様



WH
ホワイト



NA
ナチュラル



便利なフック付

材質
天板：MDF+低圧メラミン
本体：スチール粉体塗装
エッジ：ソフトエッジ

商品名	品番	サイズ			価格(税別)
		W	D	H	
スクール&セミナーデスク	TCS-6045 □□	600	450	700	¥16,800

※品番の□□は天板色をご指定下さい。



天板はA3を横で置けるサイズ
ですのでノートPCのご使用にも
便利です!



脚の後方には
アジャスター付!(2ヶ所)



スタック可能(4台まで)

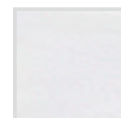

天板色

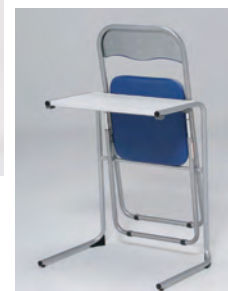

折畳みイスを天板前部に
セッティングできます!

材質
天板：
ポリプロピレン
樹脂成型品
フレーム：
スチール粉体塗装
22.2Φ丸パイプ

商品名	品番	サイズ			価格(税別)
		W	D	H	
スクール&セミナーデスク	SAIN-STK01	615	450	700	¥16,800

※Wサイズは天板のサイズとは異なります。

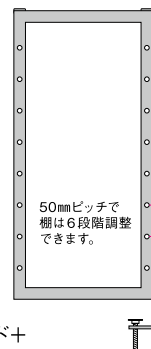
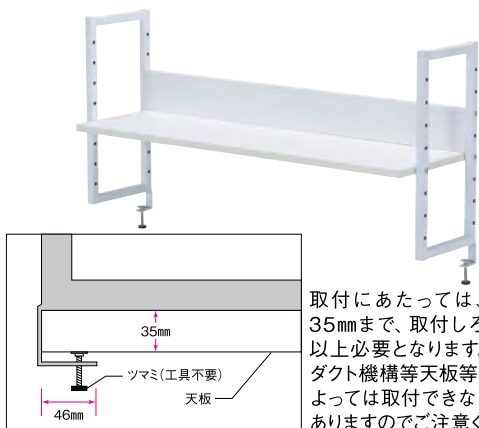

50mmピッチで
棚は6段階調整
できます。



WH
ホワイト



NA
ナチュラル



DB
ダークブラウン

取付にあたっては、板厚は
35mmまで、取付しろが46mm
以上必要となります。ただし、
ダクト機構等天板等の形状に
よっては取付できない場合も
ありますのでご注意ください。

材質
天板：18mm厚パーティクルボード+
低圧メラミン
エッジ：PVC
フレーム：スチール粉体塗装(ホワイト色)



商品名	品番	サイズ			価格(税別)
		W	D	H	
卓上ラック W1000用	PNR-1000 □□	978	280	460	¥14,900
卓上ラック W1200用	PNR-1200 □□	1178	280	460	¥16,200
卓上ラック W1400用	PNR-1400 □□	1378	280	460	¥17,500

※品番の□□は天板色をご指定下さい。



材質 LCW-3
 本体/スチール粉体塗装
 取手/スチール粉体塗装
 キャスター/ナイロン

材質 WCW-3
 本体/スチール粉体塗装
 天板/MDF+低圧メラミン
 鏡板/MDF+低圧メラミン
 取手/アルミ
 キャスター/ナイロン

LCW-3

天板/引出は全てスチール製
本体はホワイト色のみ!

WCW-3 NA

本体はスチール製です。天板/引出鏡板部分は木製(メラミン貼り)を使用して
 デザイン性を向上させました! ワゴン本体はホワイト色のみとなります。

WCW-3 DB

WCW-3は2色から選べます!

LCW-3/WCW-3 共通仕様



- ◆引出しは全段ともダブルサスペンション採用!
- ◆引出しは全段とも飛び出し防止金具付!
- ◆引出しは二重引出し防止機構付!

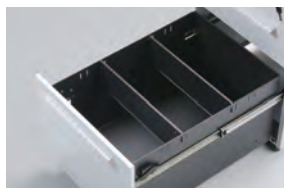

下段には仕切板2枚付。



- オールロック機構(鍵付)なのでセキュリティ面も安心です。
- 下段にはA4ファイルが収納可能です。

商 品 名	品 番	サ イ ズ			価 格 (税 別)
		W	D	H	
3 段 ワ ゴ ン	LCW-3	390	540	600	¥37,100
3 段 ワ ゴ ン	WCW-3 □□	392	553	606	¥37,100

※WCW-3の品番後の□□は色をご指定下さい。



用途多彩、キャスター付のミニキャビネット!

木製天板仕様です。



移動に便利なキャスター付。



A4ファイルとA5ファイルが収納できます。
 棚板1枚付きです。(可動棚)

天板は3色から選べます!



WH ホワイト NA ナチュラル DB ダークブラウン

材質
 本体:スチール粉体塗装
 天板:MDF+低圧メラミン
 エッジ:PVC
 キャスター:ナイロン



商 品 名	品 番	サ イ ズ			価 格 (税 別)
		W	D	H	
ミニキャビネット	MIB-0707 □□	700	400	700	¥41,700

※品番の□□は天板色をご指定下さい。

クロス デスクトップパネル (ブルー BL)

スチール デスクトップパネル (ホワイト WH)

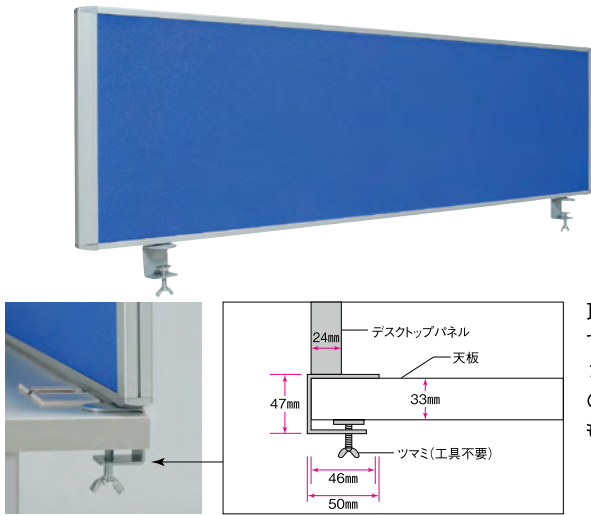

取付にあたっては、板厚は33mmまで、取付しろが45mm以上必要となります。ただし、ダクト機構等天板等の形状によっては取付できない場合もありますのでご注意ください。

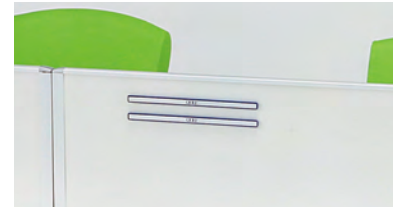

スチールタイプには便利なマグネット棒2本付きです。



クロスタイプ

商品名	品番	サイズ		価格(税別)
		高さ(H)	幅(W)	
クロス デスクトップパネル W1000	RDP-1000 BL	350	1000	¥21,800
クロス デスクトップパネル W1200	RDP-1200 BL	350	1200	¥25,600
クロス デスクトップパネル W1400	RDP-1400 BL	350	1400	¥29,100

スチールタイプ【マグネット棒2本付き】

商品名	品番	サイズ		価格(税別)
		高さ(H)	幅(W)	
スチール デスクトップパネル W1000	RDP-1000S WH	350	1000	¥21,800
スチール デスクトップパネル W1200	RDP-1200S WH	350	1200	¥25,600
スチール デスクトップパネル W1400	RDP-1400S WH	350	1400	¥29,100

アクリルデスクトップパネル / BF-AP-series

アクリルデスクトップパネル



汎用品のアクリルデスクトップパネルです。

アクリルサイドデスクトップパネル



※サイドデスクトップパネルはSFDデスク/LFDデスク/T4テーブルに取付けできます。
 ※サイドデスクトップパネルはODSシリーズ/IDSシリーズには取付けできませんのでご注意ください。

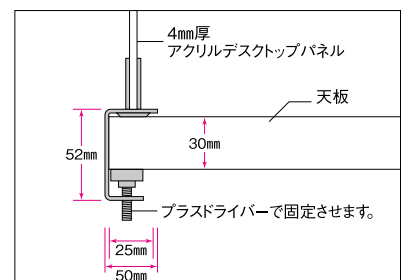

取り付けにあたっては、板厚は30mmまで、取付しろが25mm以上必要となります。ただし、ダクト機構等天板等の形状によっては取付できない場合もありますのでご注意ください。

品番	サイズ		価格(税別)
	高さ(H)	幅(W)	
BF-AP1000	300	994	¥21,900
BF-AP1200	300	1194	¥25,700
BF-AP1400	300	1394	¥29,500
BF-SAP700(サイド用)	300	680	¥17,900

Cabinet & Counter

単体書庫 / SH-series

単位：mm



ホワイト色の33書庫が新登場。
※ガラスタイプは上置でご使用ください。



SH-33G 上段ガラス引違い
サイズ／W880×D400×H880
¥40,600(税別)



SH-33S 下段スチール引違い
サイズ／W880×D400×H880
¥37,100(税別)



A4ファイル対応書庫です。
※ガラスタイプは上置でご使用ください。



SH-2A4G 上段ガラス引違い
サイズ／W880×D400×H750
¥39,700(税別)



SH-3A4S 下段スチール引違い
サイズ／W880×D400×H1110
¥46,800(税別)

33タイプ書庫
A4タイプ書庫共通部材



SH-3B ベース(アジャスター付)
サイズ／W880×D400×H60
¥4,790(税別)



SH-RK ずれ防止金具
¥2,770(税別)左右で1set
※金具は1連で2set使用します。

本体：WH ホワイト色
ベース：WH ホワイト色

単体書庫 / NS-series

単位：mm



スタンダードな33タイプの書庫です。
※ガラスタイプは上置でご使用ください。



NS-33G 上段ガラス引違い
サイズ／W880×D400×H880
¥40,600(税別)



NS-33S 下段スチール引違い
サイズ／W880×D400×H880
¥37,100(税別)



A4ファイル対応書庫です。
※ガラスタイプは上置でご使用ください。



NS-2A4G 上段ガラス引違い
サイズ／W880×D400×H750
¥39,700(税別)



NS-3A4S 下段スチール引違い
サイズ／W880×D400×H1110
¥46,800(税別)

33タイプ書庫
A4タイプ書庫共通部材



NS-3B ベース(アジャスター付)
サイズ／W880×D400×H60
¥4,790(税別)



NS-RK ずれ防止金具
¥2,770(税別)左右で1set
※金具は1連で2set使用します。

本体：NG ニューグレー色
ベース：BK ブラック色

シンプルなハイカウンターです! Wサイズは4サイズございます。天板は2色から選べます。



材質 本体: スチール
メラミン焼付塗装
天板: MDF+ハニカムコア+
低圧メラミン
エッジ: PVC ソフトエッジ
※本体はホワイト色のみとなります。



天板はソフトエッジ仕様

商 品 名	品 番	サ イ ズ			価 格 (税 別)
		W	D	H	
ハイカウンター-W 900	STC 900 <input type="checkbox"/>	900	450	960	¥47,800
ハイカウンター-W1200	STC1200 <input type="checkbox"/>	1200	450	960	¥54,700
ハイカウンター-W1500	STC1500 <input type="checkbox"/>	1500	450	960	¥66,000
ハイカウンター-W1800	STC1800 <input type="checkbox"/>	1800	450	960	¥75,200

※品番の□□は天板色をご指定下さい。

スチールハイカウンター / *IHC-series*



天板: パーティクルボード+高圧メラミン
本体: スチール(粉体塗装)



便利なオープン棚と、引違い扉付(カギ付)

ハイカウンター W900

IHC-900

サイズ/W900×D460×H950

¥65,600(税別)

ハイカウンター W1200

IHC-1200

サイズ/W1200×D460×H950

¥83,400(税別)

シューズロッカー / *SKL-series*



商 品 名	品 番	サ イ ズ			価 格 (税 別)
		W	D	H	
2段 W 900	SKL 900-2	900	330	900	¥45,200
2段 W1200	SKL1200-2	1200	330	900	¥58,900
3段 W 900	SKL 900-3	900	330	900	¥57,100
3段 W1200	SKL1200-3	1200	330	900	¥74,300

材質 本体: スチール メラミン焼付塗装

※本体はホワイト色のみとなります。

上下: 横連結ができます。2段タイプには長靴が収納可能です!

Office & Meeting Chair

GY-series

単位：mm



クロス生地



BL ブルー



GL グレー

※クロス仕様 (BL・GL) の型番はGY-129N、
PVC仕様 (BK) はGY-P129Nとなります。



PVCLゼー生地



BK ブラック (PVC)

肘は3種類から選べます! (別売り/P18をご覧ください)



※肘の種類により肘高は異なります!



GY-129N/GY-P129N (肘無)

サイズ/W460×D530×H825~935
SH405~515

¥17,300 (税別)

材質 背:PP樹脂成型品+ウレタン+ポリエステル布
座:PP樹脂成型品+合板+
モールドウレタン+ポリエステル布
脚:樹脂成型品+ナイロンキャスター
ガスシリンダー式昇降
背ロッキング機能

BRU-series

単位：mm



クロス生地



BL ブルー



GL グレー

※クロス仕様 (BL・GL) の
型番はBRU-13、
PVC仕様の型番は、
BRU-P13となります。



PVCLゼー生地



BK ブラック (PVC)

BK ブラック (PVC)
BRU-P13 BK

肘は3種類から選べます! (別売り/P18をご覧ください)

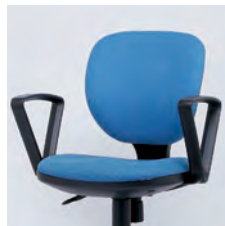

※肘の種類により肘高は異なります!



BRU-13/BRU-P13 (肘無)

サイズ/W460×D560×H800~890
SH430~520

¥20,800 (税別)

材質 背:PP樹脂成型品+ウレタン+ポリエステル布
座:PP樹脂成型品+合板+モールドウレタン
+ポリエステル布
脚:樹脂成型品+ナイロンキャスター
ガスシリンダー式昇降
背ロッキング機能

※肘無チェアのWサイズは、背もしくは座の広い部分のサイズとなります。

スタンダードなクロス生地仕様

PVC生地仕様



OR オレンジ



BK ブラック



LM ライム



BL ブルー



PVC BK ブラック OC-P102 BK



AH-400(ハンガー)

サイズ/W400×D81

¥4,400(税別)/本

※AH-400はOC-102、JUC-06、ERA-17のみ
取付が可能です!



OR オレンジ BK ブラック LM ライム BL ブルー BKブラック(PVC)

OC-102/OC-P102(肘無)

サイズ/W460×D515×H837~941 SH425~529

¥22,000(税別)

材質 背:合板+ウレタン+ポリエステル布

座:PP樹脂成型品+合板+チップウレタン+ポリエステル布

脚:樹脂成型品+ナイロンキャスター

ガスシリンダー式座昇降
背ロック機能

肘は3種類から選べます! (別売り/P18をご覧ください)



固定肘 AT01



可動肘 MT01



T型固定肘 TT01



※肘の種類により肘高は異なります!



OR オレンジ



BK ブラック



LM ライム



BL ブルー



背中には便利なフックがついています!

MOS-22(肘無)

サイズ/W460×D450×H795~885 SH410~500

¥31,700(税別)

材質 背:PP樹脂成型品+ウレタン+ポリエステル布

座:PP樹脂成型品+合板+ウレタン+ポリエステル布

脚:樹脂成型品+ナイロンキャスター

ガスシリンダー式座昇降

背ロック機能



OR オレンジ



BK ブラック



LM ライム



BL ブルー

肘は3種類から選べます! (別売り/P18をご覧ください)



固定肘 AT01



可動肘 MT01



T型固定肘 TT01



※肘の種類により肘高は異なります!

※肘無チェアのWサイズは、背もしくは座の広い部分のサイズとなります。



BL ブルー



BK ブラック



BL ブルー



BK ブラック

ゆったり座れる
ハイバックチェアです。

MLC-16(肘無)

サイズ/W470×D540×H920~1010
SH405~495

¥31,500(税別)

材質 背：PP樹脂成型品+合板+ウレタン+ポリエステル布
座：合板+モールドウレタン+ポリエステル布
脚：樹脂成型品+ナイロンキャスター
ガスシリンダー式昇降
シンクロロック機能

肘は3種類から選べます! (別売り/P18をご覧ください)



固定肘 AT01



可動肘 MT01



T型固定肘 TT01

※肘の種類により肘高は異なります!



OR オレンジ



BK ブラック



LM ライム



BL ブルー

肘は3種類から選べます! (別売り/P18をご覧ください)



固定肘 AT01



可動肘 MT01



T型固定肘 TT01

※肘の種類により肘高は異なります!



OR オレンジ



BK ブラック



LM ライム



BL ブルー

JUC-06(肘無) (樹脂脚)

サイズ/W485×D685×H868~948 SH400~480

¥33,200(税別)

材質 背：合板+ウレタン+ポリエステル布
座：合板+チップウレタン+ポリエステル布
脚：樹脂成型品+ナイロンキャスター
ガスシリンダー式座昇降
シンクロロック機能



AH-400(ハンガー)

サイズ/W400×D81

¥4,400(税別)/本

※AH-400はOC-102、JUC-06、ERA-17
のみ取付が可能です!



全色、スチールメッキ脚の設定もございます!

JUC-06M(肘無) (スチールメッキ脚)

サイズ/W485×D685×H868~948 SH400~480

¥41,000(税別)

材質 背：合板+ウレタン+ポリエステル布
座：合板+チップウレタン+ポリエステル布
脚：スチールメッキ仕上げ+ナイロンキャスター
ガスシリンダー式座昇降
シンクロロック機能

※肘無チェアのWサイズは、背もしくは座の広い部分のサイズとなります。

肘付きのコンパクトサイズのメッシュチェアです。背のメッシュカラーは6色から選べます。(座面色はブラックのみ)



肘は可動式です！使わない時は、持上げておくことが可能です。



FEM-14A(肘付)
 サイズ／W600×D560×H900～985
 SH430～515
 ¥19,900(税別)

材質 背：PP樹脂成型品+ポリエステルメッシュ
 座：合板+ウレタン+ポリエステルメッシュ
 脚：樹脂成型品+ナイロンキャスター
 ガスシリンダー式昇降
 背・座一体式ロック機能

肘は持上げ可動式で
 収納する際に便利です。

FEM-H-series FEMシリーズにヘッドレストがつきました！

NEW



ヘッドレスト付です。



FEM-H21A(肘付)
 サイズ／W600×D610×H1130～1215
 SH430～515
 ¥23,200(税別)

材質 背：PP樹脂成型品+ポリエステルメッシュ
 座：合板+ウレタン+ポリエステルメッシュ
 脚：樹脂成型品+ナイロンキャスター
 ガスシリンダー式昇降
 背・座一体式ロック機能

肘は持上げ可動式で
 収納する際に便利です。



肘は可動式です！使わない時は、持上げておくことが可能です。



BK ブラック



BL ブルー



BL ブルー

肘は3種類から選べます!
(別売り/P18をご覧ください)



T型固定肘 TT01



固定肘 AT01

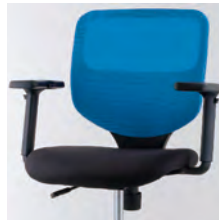

可動肘 MT01

※肘の種類により
肘高は異なります!

USM-114N(肘無)
サイズ/W465×D560×H810~900
SH395~485
¥20,300(税別)

材質 背:PA樹脂+ポリエステルメッシュ
座:合板+モールドウレタン+ポリエステル布
脚:樹脂成型品+ナイロンキャスター
ガスシリンダー式座昇降
背ロック機能



※肘無チェアのWサイズは、背もしくは座の広い部分のサイズとなります。

NEW



BK ブラック



GR グリーン



OR オレンジ



BL ブルー



ワークチェアとしても!



ゆったりつまれるデザインです!



ミーティングチェアとしても!



BK ブラック



GR グリーン



OR オレンジ

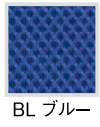

BL ブルー

FBC-23(肘付)
サイズ/W597×D570×H770~885 SH450~565
¥22,200(税別)

材質 背:PP樹脂成型品+ポリエステルメッシュ
座:合板+ウレタン+ポリエステルメッシュ
脚:樹脂成型品+ナイロンキャスター
ガスシリンダー式座昇降
背/座一体式ロック機能



BK ブラック



BL ブルー

肘は持上げ可動式で
収納する際に便利です。

BK ブラック



背

BL ブルー



背

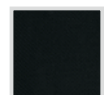

座



座



CPB-15A(肘付)
サイズ/W670×D640×H925~1025
SH420~520
¥29,900(税別)

材質 背:PP樹脂成型品+ポリエステルメッシュ
座:合板+ウレタン+ポリエステルメッシュ
脚:樹脂成型品+ナイロンキャスター
ガスシリンダー式昇降
背・座一体式ロック機能

背のメッシュカラーは5色から選べます！（座面はBKブラック色のみとなります）



BK ブラック

GR グリーン

OR オレンジ

BL ブルー

RD レッド

肘は3種類から選べます！（別売り／P18をご覧ください）



固定肘 AT01

可動肘 MT01

T型固定肘 TT01

※肘の種類により肘高は異なります！



GSM-10(肘無)

サイズ／W490×D600×H880～970 SH390～480

¥32,900(税別)



BK ブラック GR グリーン OR オレンジ BL ブルー RD レッド

材質 背：PA樹脂＋ポリエステルメッシュ
座：合板＋モールドウレタン＋ポリエステル布
脚：樹脂成型品＋ナイロンキャスター
ガスシリンダー式座昇降
シンクロロック機能

※肘無チェアのWサイズは、背もしくは座の広い部分のサイズとなります。

スチールメッキ脚仕様もございます。



D4C-07(肘無) (樹脂脚)

サイズ／W485×D550×H902～982 SH400～480

¥34,400(税別)

材質 背：ナイロン樹脂
座：合板＋チップウレタン＋ポリエステル布
脚：樹脂成型品＋ナイロンキャスター
ガスシリンダー式座昇降
シンクロロック機能

軟質系の樹脂で曲がります



カバー12色

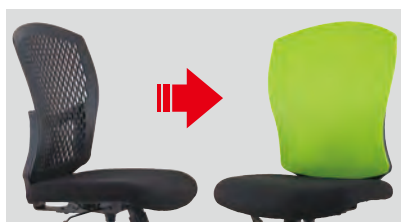

カラフルな背専用カバーを12色ご用意しました！

D4C-C

¥3,100(税別)/枚

にはカバー色をご指定下さい。

- NV ネイビー
- BL ブルー
- SB スカイブルー
- LM ライム
- YL イエロー
- OR オレンジ
- PK ピンク
- RP ローズピンク
- RD レッド
- GL グレー
- BR ブラウン
- BK ブラック

※肘無チェアのWサイズは、背もしくは座の広い部分のサイズとなります。

肘は3種類から選べます！（別売り／P18をご覧ください）

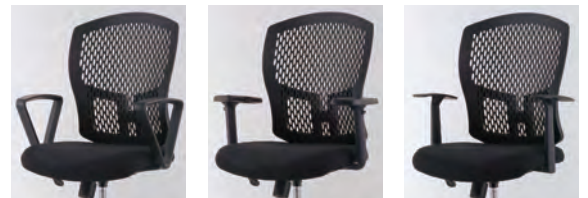

固定肘 AT01

可動肘 MT01

T型固定肘 TT01

※肘の種類により肘高は異なります！

D4C-07M(肘無) (スチールメッキ脚)

サイズ／W485×D550×H902～982

SH400～480

¥42,200(税別)

スチールメッキ脚の設定もごさいます！



材質 背：ナイロン樹脂
座：合板＋チップウレタン＋ポリエステル布
脚：スチールメッキ仕上げ＋ナイロンキャスター
ガスシリンダー式座昇降
シンクロロック機能



BK ブラック
背
座

BK ブラック



BL ブルー
背
座

BL ブルー

スタイリッシュな
白い樹脂フレームを採用!
肘は持上げ可動式で
収納する際に便利です。

RIB-08A(肘付)
サイズ/W660×D660×H950~1050
SH410~510
¥35,200(税別)

材質 背：PA樹脂成型品+ポリエステルメッシュ
座：合板+ウレタン+ポリエステルメッシュ
脚：樹脂成型品+ウレタンキャスター
ガスシリンダー式座昇降
背・座一体式ロック機能



肘は可動式です!
使わない時は、持上げておくことが可能です。



GY・BRU・OC・MOS・MLC・JUC・USM・GSM・D4C・ERA-series 共通肘



固定肘



T型固定肘



T型可動肘

上下昇降(8段階)・肘あて部は前後左右に可動します。

商 品 名	品 番	価格(税別)	材 質
固 定 肘	AT01	¥3,600	PP樹脂成型品
T型固定肘	TT01	¥3,600	PP樹脂成型品
T型可動肘	MT01	¥11,000	本体：PP樹脂成型品 パット部：PU

KG-series



KG-11 BK サイズ/52φ×H33(軸除く)



KG-11 GL サイズ/52φ×H33(軸除く)

汎用品の固定グライドです。
材質はナイロン製!

商 品 名	品 番	価格(税別)
軸11mmグライド BK	KG-11 BK	¥1,640
軸11mmグライド GL	KG-11 GL	¥1,640

※上記価格は5個入り1setの価格となります。



ERA-17(肘無)(樹脂脚)
 サイズ/W480×D670×H885~965 SH400~480
 ¥34,000(税別)

肘は3種類から選べます! (別売り/P18をご覧ください)

材質 背:合板+ウレタン+PVCレザー
 座:合板+チップウレタン+PVCレザー
 脚:樹脂成型品+ナイロンキャスター
 ガスシリンダー式座昇降
 シンクロロック機能



※肘の種類により肘高は異なります!

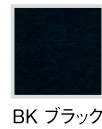

AH-400(ハンガー)
 サイズ/W400×D81
 ¥4,400(税別)/本

※AH-400はOC-102、JUC-06、ERA-17のみ取付が可能です!

スチールメッキ脚の設定もございます!

ERA-17M(肘無)(スチールメッキ脚)
 サイズ/W480×D670×H885~965 SH400~480
 ¥41,800(税別)

材質 背:合板+ウレタン+PVCレザー
 座:合板+チップウレタン+PVCレザー
 脚:スチールメッキ仕上げ+ナイロンキャスター
 ガスシリンダー式座昇降
 シンクロロック機能

※肘無チェアのWサイズは、背もしくは座の広い部分のサイズとなります。

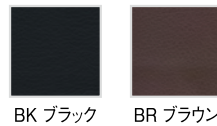

EU-590(肘付)
 サイズ/W600×D675×H930~1020
 SH400~490
 ¥65,000(税別)

材質 背:合板+ウレタン+PVCレザー
 座:合板+ウレタン+PVCレザー
 脚:アルミダイキャスト・ウレタンキャスター
 肘:ポリウレタン
 ガスシリンダー式座昇降
 背・座一体式ロック機能

▶スリムなデザイン





BK ブラック

RD レッド

【サイズについて】
 W=肘の外々サイズとなります。(肘は内側へ最大に寄せた状態)
 H=床からヘッドレストまでのサイズとなります。
 (ヘッドレストは最大に下げた状態)

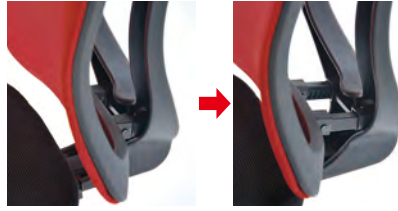

背中自体が前後に可動します!

背のメッシュは2色



BK ブラック RD レッド

座面はBKブラックのみとなります!



ヘッドレストは
8段階の高さ
調整付き

ALP-117A(上下可動肘付)
 サイズ/W650×D680×H1090~1180
 SH430~520
¥69,100(税別)

材質 背:PP/PAフレーム+ポリエステルメッシュ
 座:合板+モールドウレタン+ポリエステルメッシュ
 脚:アルミダイキャスト・ウレタンキャスター
 ガスシリンダー式座昇降
 シンクロロック機能



BK ブラック



背中は3段階で固定可能!

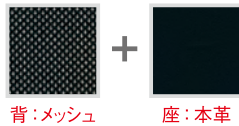

背:メッシュ 座:本革

【サイズについて】
 W=肘の外々サイズとなります。(肘は内側へ最大に寄せた状態)
 H=床からヘッドレストまでのサイズとなります。



大型ヘッドレストと便利なハンガー付です! 座面が前後に可動します!



高級感あるアルミフレーム仕様

FMT-05A(上下可動肘付)
 サイズ/W620×D620×H1180~1270
 SH450~540
¥82,900(税別)

材質 背:アルミ+ナイロン樹脂+ポリエステルメッシュ
 座:合板+モールドウレタン+本革
 脚:アルミダイキャスト・ウレタンキャスター
 ヘッドレスト/ハンガー:ナイロン樹脂
 ガスシリンダー式座昇降
 シンクロロック機能



背中は4段階で固定可能!

OAF-09A(上下可動肘付)
 サイズ/W725×D600×H1180~1250
 SH460~530
¥130,200(税別)

材質 背:強化PP樹脂+アルミダイキャスト
 +ポリエステルメッシュ
 座:強化PP樹脂+ポリエステルメッシュ
 脚:アルミダイキャスト キャスター/PU
 ガスシリンダー式座昇降
 シンクロロック機能



高級感のあるアルミフレーム仕様



角度調整付き
ヘッドレスト。
上下可動も
します。

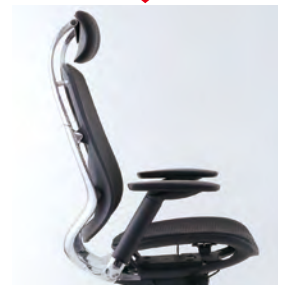

座面は前後にスライドします。

【サイズについて】
 W=肘の外々サイズとなります。
 (肘は内側へ最大に寄せた状態)
 H=床からヘッドレストまでのサイズとなります。

Healthy & Relax
HARChair

お尻が喜ぶ
楽々健康チェアー

長時間による椅子の生活と運動不足

近年における肩凝り・腰痛は、年々低年齢化へと進んでいます。最近では小学生においても肩が凝る、腰が痛いという言葉をよく耳にします。その要因の1つとして、デジタル関連の普及によるTVゲーム、パソコン等が上げられます。ビジネスにおいても今ではパソコンなくしては考えられない現代社会になりました。このため、悪い姿勢で長時間にわたるゲームやインターネット、またパソコンでのデスクワーク等でもカラダに対し悪い影響を及ぼしています。

HARA chair のシステム

最も楽な姿勢を維持する新発想の2座面方式



HARA System I

人体の骨盤構造にあわせて設計。座面に二面に分離し空間を作り骨盤を楽に覆います。姿勢が変わっても二つの座面が独立的に動きながら利用者の体型に合わせて正しい姿勢を作り、カラダに無理を与えない快適さを維持します。

HARA System II

座面の上下運動で、利用者の体型に合うように自動調節。カラダにもっとも理想的な骨盤角度（男性65度・女性85度）に維持。座ったときの体重を分散させ、腰・骨盤に負担をかけずに下半身の血行を円滑に維持させます。

HARA System III

左右の座面が利用者の体型に合わせて、常に安定した楽な姿勢を作ります。左右運動で、骨盤・筋肉を解し、長時間による椅子での生活ストレスをやわらげます。

座ったときに加わる圧力分散比較

※10分間座った時の検査結果（韓国労働部産災医療院リハビリ工学研究所試験結果）

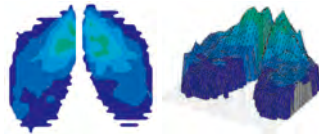

HARA chair

座面にかかる圧力が均一化されます

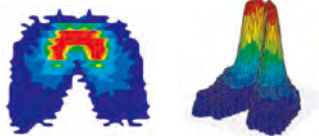

一般の椅子

座面への圧力が骨盤付近に集中します

座る時に作用する骨盤の負担比較

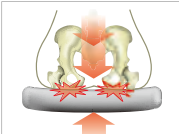

一般の椅子
骨盤付近に圧力が集中し開いた状態になります

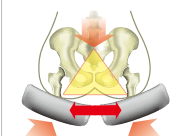

HARA CHAIR
骨盤付近の圧力が分散し理想的な角度を保ちます



あなたの骨盤は大丈夫!? 骨盤がゆがむと背骨もゆがむ...

同じ姿勢で30分以上座り続けている... 椅子に座るとつい足を組んでしまう... 腰や背中辺りが何となくだるい... という方は要注意。もしかしら長時間のデスクワークなどでカラダに与える影響で最も恐い、骨盤から背骨にかけて「ゆがみ」という病態が蓄積されているのかもしれない。この部分が悪化すれば日常生活までも支障をきたすことにもなりかねません。正しい姿勢を保つ、カラダに理想的な椅子でゆがんだ骨盤、背骨をケアしましょう。

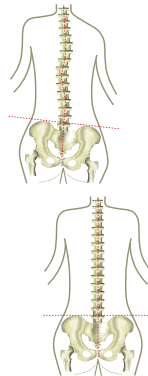

背中は寄りかかると収縮する可動タイプです。



[サイズについて]

W=肘の外々サイズとなります。(肘は内側へ最大に寄せた状態)
H=床からヘッドレストまでのサイズとなります。(ヘッドレストは最大に下げた状態)

HHC-19A(上下可動肘付)

サイズ/W625×D625×H1100~1200
SH435~535

¥87,100(税別)



材質

背：ナイロン樹脂成型品+ポリエステルメッシュ
座：合板+ウレタン+ポリエステルメッシュ
脚：PP樹脂成型品+スチール+ナイロンキャスター
ガスシリンダー式昇降
シンクロロック機能

EVE-series



背のカラーは白/赤/黒の3色から選べます!!
タブレット台は白のみとなります!



タブレット台が付いています。



便利な収納式
フットレスト付

EVE-12A

サイズ/W760×D630×H1310~1400
SH460~550

¥330,700(税別)

材質 背：PA樹脂成型品+モールドウレタン+PULレザー
座：PA樹脂成型品+モールドウレタン+PULレザー
脚：アルミ キャスター/PU





PMC-430(入数4)

サイズ / W503×D528×H738 SH430

¥12,600(税別) / 1脚あたり

材質 背:PP樹脂成型品

座:PP樹脂成型品+ウレタン+ポリエステル布

脚:スチール粉体塗装



座面はPVC仕様です!



PMC-P430(入数4)

サイズ / W503×D528×H738 SH430

¥12,600(税別) / 1脚あたり

材質 背:PP樹脂成型品

座:PP樹脂成型品+ウレタン+PVC

脚:スチール粉体塗装

平行スタックチェア / MSC-series



MSC-420(入数2)

サイズ / W550×D585×H789 SH420

¥21,900(税別) / 1脚あたり

材質 背:PP樹脂成型品

座:合板+ウレタン+ポリエステル布

脚:スチール粉体塗装+ナイロンキャスター

平行スタックチェア(肘付) / MSH-series



MSH-420A(入数2)

サイズ / W572×D585×H789 SH420

¥26,200(税別) / 1脚あたり

材質 背:PP樹脂成型品

座:合板+ウレタン+ポリエステル布

肘パット:PU

脚:スチール粉体塗装+ナイロンキャスター



肘付で収納便利な平行スタックチェアです!

ビニールレザー タイプ

布 タイプ



NKIN-W26 VOW



NKIN-B26 VBL



NKIN-W27 SB



NKIN-B27 BK



W ホワイト

背は2色から選べます！



B ブラック

生地は2種類から選べます！

ビニールレザー 3色



VOW オフホワイト

VBL ブルー

VBK ブラック

布タイプ 8色



RP ローズピンク

OR オレンジ

LB ライトベージュ

MG モスグリーン

SB スモークブルー

NV ネイビー

DG ダークグレー

BK ブラック

材質

フレーム：19.1φ丸パイプ
粉体塗装

背：PP樹脂成型品

座：PP樹脂成型品+ウレタン

4脚まで
スタッキング可能です！

商 品 名	品 番	サ イ ズ				入 数	価 格 (税 別)
		W	D	H	SH		
4本脚 ビニールレザー	NKIN - □26 □□□	440	510	740	430	4	¥19,300/1脚あたり
4本脚 布	NKIN - □27 □□	440	510	740	430	4	¥19,300/1脚あたり

※品番の□□は背樹脂色と座生地色をご指定下さい。

抗菌・防汚ビニールレザー タイプ

布 タイプ

受



SAIN-P24 VBL



SAIN-P25C VGR



SAIN-24 GR



SAIN-25C BK



4本脚タイプも
キャスター付きタイプも
4脚までスタッキング可能です！



着座・離席をサポートする
便利なハーフ肘付。
小手荷物も掛けられます。

生地は2種類から選べます！

抗菌・防汚ビニールレザー 3色



VBL ブルー

VOR オレンジ

VGR グリーン

布タイプ 4色



BL ブルー

OR オレンジ

GR グリーン

BK ブラック

材質

フレーム：25.4φ丸パイプ
粉体塗装

背：PP樹脂成型品

座：PP樹脂成型品+ウレタン

キャスター：ナイロン

商 品 名	品 番	サ イ ズ				入 数	価 格 (税 別)
		W	D	H	SH		
4本脚 ビニールレザー	SAIN-P24 □□□	556	511	775	430	4	¥21,500/1脚あたり
キャスター付 ビニールレザー	SAIN-P25C □□□	556	511	775	430	4	¥24,000/1脚あたり
4本脚 布	SAIN-24 □□	556	511	775	430	4	¥21,500/1脚あたり
キャスター付 布	SAIN-25C □□	556	511	775	430	4	¥24,000/1脚あたり

※品番の□□は生地色をご指定下さい。



BL ブルー



GL グレー

BL ブルー

GL グレー



ホワイトフレーム!

IMP-430(入数 4)
 サイズ / W503×D556×H733 SH430
 ¥18,200(税別) / 1脚あたり

材質

背：合板+ウレタン+ポリエステル布
 座：PP樹脂成型品+ウレタン+ポリエステル布
 脚：12.7φスチール粉体塗装



BL ブルー

GL グレー



BL ブルー



GL グレー



スタンダードな布張り仕様です!

MK-550CN(入数 4)
 サイズ / W470×D525×H745 SH420
 ¥18,400(税別) / 1脚あたり

材質

背：PP樹脂成型品+ポリエステル布張り
 座：PP樹脂成型品+ポリエステル布張り
 脚：スチールパイプ12φ(クロームメッキ)

メッシュの
 スタッキングチェアです!



BK ブラック

NSC-13(入数 4)
 サイズ / W476×D570×H738 SH420
 ¥18,400(税別) / 1脚あたり

材質 背：スチールパイプ+ポリエステルメッシュ
 座：PP樹脂成型品+ポリエステルメッシュ
 脚：スチールパイプ12φ(クロームメッキ)



※PMC-430 / MK-550CNIは
20台まで積載可能です。



CSD-20

サイズ / W530×D690×H865
¥44,100(税別)

材質
フレーム：スチールパイプ粉体塗装
パッド：PVC
キャスター：100φ

ミーティングチェア(肘付) / BAS-series

布タイプ(BK色BL色の2色)



布 BKブラック



布 BLブルー

PVCタイプ
(BK色のみ)



PVC
BKブラック

BAS-P420A(入数 2)
サイズ / W570×D563×H783 SH420
¥25,500(税別) / 1脚あたり

材質 背：合板+ウレタン+PVC
座：合板+ウレタン+PVC
脚：スチール粉体塗装
+ナイロンキャスター



BAS-420A(入数 2)

サイズ / W570×D570×H786 SH420
¥25,500(税別) / 1脚あたり

材質 背：合板+ウレタン+ポリエステル布
座：合板+ウレタン+ポリエステル布
脚：スチール粉体塗装+ナイロンキャスター

ソファチェア / BAT-series

使い勝手のいいキャスター付のソファチェアです。



BAT-470

サイズ / W560×D615×H845 SH470
¥41,700(税別)

材質 本体：合板+ウレタン+PVCレザー
ナイロンキャスター



ヌードタイプ



NA ナチュラル

座クッションタイプ



BK ブラック



LM ライム



OR オレンジ



リュックやカバンも掛けられます！



BK ブラック



LM ライム



OR オレンジ

BSC-W19(入数4)

サイズ / W510×D517×H820 SH450

サイズ / W510×D517×H820 SH467(クッション付)

¥15,800(税別) / 1脚あたり

材質

背：成型合板

座：成型合板

(クッションはウレタン+ポリエステル布)

脚：15.8φスチール粉体塗装

CCM-series

単位：mm



CCM-01(背付)

サイズ / W520×D540×H680~810
SH450~580

¥25,600(税別)



BL ブルー

材質 (CCMチェア共通)

座：PP樹脂成型品+PVC抗菌仕様

脚：樹脂成型品・ナイロンキャスター

ガスシリンダー式座昇降

背：(CCM-01のみ) : PU



CCM-02(背無)

サイズ / W520×D520×SH450~580

¥18,900(税別)

CAG-series

単位：mm



CAG-03(背付)

サイズ / W540×D540×H565~695
SH410~540

¥16,600(税別)



BL ブルー

材質

座：PP樹脂成型品+PVC抗菌仕様

背：スチールパイプ25.4φ粉体塗装

脚：スチール粉体塗装・ナイロンキャスター

ガスシリンダー式座昇降

FMI-series

単位：mm



FMI-18(背無)

サイズ / W463×D463×SH424~554

¥14,400(税別)



BL ブルー

材質

座：合板+PVC抗菌仕様

脚：スチール粉体塗装・ナイロンキャスター

ガスシリンダー式座昇降



BL ブルー



BR ブラウン

座を折畳むと同時に
連結樹脂が後脚に収まる
スライド式を採用



BL ブルー



BR ブラウン



パイプ椅子などにつけて便利
杖(傘)ホルダー 汎用品



STKHR6 (19.1φ用)
¥1,440(税別) / 個

IB-09N (入数 6)

サイズ / W425×D459×H741 SH430

¥5,700(税別) / 1脚あたり

材質 背・座：ハードボード+ウレタンレザー

フレーム：スチールパイプ19.1φ 粉体塗装

折畳みイス / YH-series



BL ブルー



BR ブラウン

座を折畳むと同時に
連結パイプが後脚に収まる
スライド式を採用



BL ブルー



BR ブラウン



パイプ椅子などにつけて便利
杖(傘)ホルダー 汎用品



STKHR7 (22φ用)
¥1,440(税別) / 個

YH-31N (入数 4)

サイズ / W440×D445×H815 SH460

¥5,100(税別) / 1脚あたり

材質 背：ハードボード+ウレタン+ポリ塩化ビニールシート

座：合板+ウレタン+ポリ塩化ビニールシート

フレーム：スチールパイプ22.2φ 粉体塗装

KG-series

汎用品の固定グライドです。材質はナイロン製!

軸が11mmのグライド

軸が11mmのグライド

軸が8mmのグライド



KG-11 BK サイズ / 52φ×H33(軸除く)



KG-11 GL サイズ / 52φ×H33(軸除く)



KG-08 GL サイズ / 52φ×H33(軸除く)

商品名	品番	価格(税別)
軸11mmグライド BK	KG-11 BK	¥1,640
軸11mmグライド GL	KG-11 GL	¥1,640
軸8mmグライド GL	KG-08 GL	¥1,640

※左記価格は5個入り1setの
価格となります。



1人掛けソファ

2人掛けソファ

センターテーブル

特徴①

オール樹脂製(クッションは除く)です。ネジも樹脂製となります。屋外のご使用にも最適です。

特徴②

オール樹脂製ですので軽量設計となっております。

特徴③

背/座には標準で置き型のクッションがついております。



材質 本体:PP樹脂成型品
クッション:ウレタン+ポリエステル布

商品名	品番	サイズ				価格(税別)
		W	D	H	SH	
1人掛けソファ	TAN-1S	650	640	770	390	¥32,000
2人掛けソファ	TAN-2S	1300	640	770	390	¥54,000
センターテーブル	TAN-3T	930	590	430		¥28,000



パネル高は1510mmで簡易的な個室空間を演出します。ソファはW1345mmで2人がゆったり座れます。

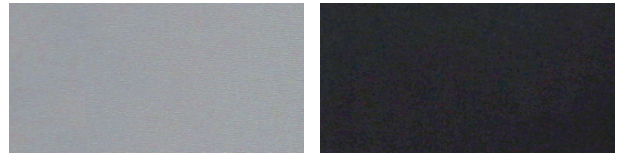

パネルはブラックとグレーに色分けしており、お好みで色の向きが変えられます。

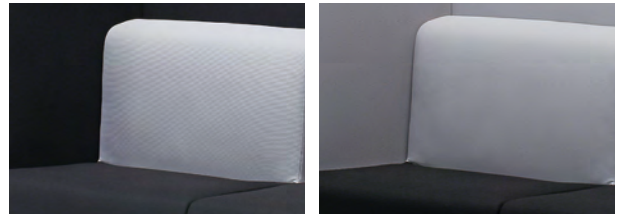

POS-2K

全体サイズ/W1395×D715×H1510
ソファサイズ/W1345×D685×H775
SH440

¥114,000(税別)/2人掛け1set

材質

ソファ:合板+ウレタン+ポリエステル布
脚:スチール粉体塗装
パネル:スチールフレーム+ポリエステル布



ソファの背はグレー/座はブラックのツートンカラーです!



Meeting Table

会議用テーブル/FAT-series

単位：mm



DB ダークブラウン

NA ナチュラル

WH ホワイト

天板：16mm厚 パーティクルボード+低圧メラミン
エッジ：PVC
脚部：スチール粉体塗装（ホワイト色）

使い勝手がいいT型デザインの脚です。フレームはホワイト色です。



天板は16mm厚のシャープなデザイン



奥行き 750mm天板



FAT-1275



FAT-1575



FAT-1875

奥行き 900mm天板



FAT-1590



FAT-1890

品番	サイズ			価格(税別)
	W	D	H	
FAT-1275 <input type="checkbox"/> <input type="checkbox"/>	1200	750	700	¥38,500
FAT-1575 <input type="checkbox"/> <input type="checkbox"/>	1500	750	700	¥48,300
FAT-1875 <input type="checkbox"/> <input type="checkbox"/>	1800	750	700	¥61,400
FAT-1590 <input type="checkbox"/> <input type="checkbox"/>	1500	900	700	¥55,500
FAT-1890 <input type="checkbox"/> <input type="checkbox"/>	1800	900	700	¥88,200

※品番のは天板色をご指定下さい。



UTSテーブル (1枚天板タイプ/分割天板タイプ) 共通仕様

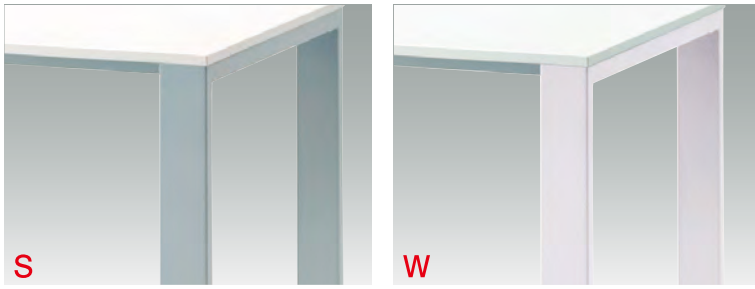

脚はシルバー (S)かホワイト (W) の2色から選べます!
 ※フレーム (支柱) はシルバー色のみとなります!!

天板: 16mm厚 パーティクルボード+低圧メラミン
 エッジ:PVC
 脚部: スチール粉体塗装



DB ダークブラウン

NA ナチュラル

WH ホワイト



天板は16mm厚のシャープなデザイン



1枚天板タイプ



UTS-W1275 NA



UTS-S1575 WH



UTS-W1875 DB

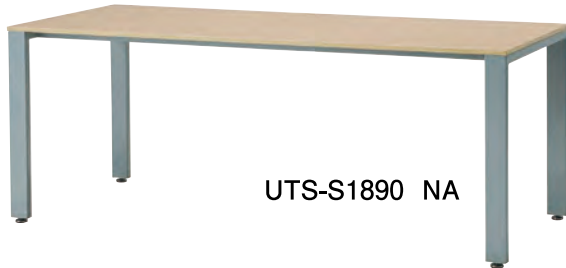

UTS-S1890 NA



UTS-W750M WH



UTS-S750K WH

シルバー色 脚

品番	サイズ			価格(税別)	仕様
	W	D	H		
UTS-S1275 <input type="checkbox"/> <input type="checkbox"/>	1200	750	700	¥38,500	W1200×D750天板 シルバー脚
UTS-S1575 <input type="checkbox"/> <input type="checkbox"/>	1500	750	700	¥48,300	W1500×D750天板 シルバー脚
UTS-S1875 <input type="checkbox"/> <input type="checkbox"/>	1800	750	700	¥61,400	W1800×D750天板 シルバー脚
UTS-S1890 <input type="checkbox"/> <input type="checkbox"/>	1800	900	700	¥88,200	W1800×D900天板 シルバー脚
UTS-S750M <input type="checkbox"/> <input type="checkbox"/>	750	750	700	¥33,200	750φ丸天板 シルバー脚
UTS-S750K <input type="checkbox"/> <input type="checkbox"/>	750	750	700	¥33,200	W750×D750角天板 シルバー脚

※品番のは天板色をご指定下さい。

ホワイト色 脚

品番	サイズ			価格(税別)	仕様
	W	D	H		
UTS-W1275 <input type="checkbox"/> <input type="checkbox"/>	1200	750	700	¥38,500	W1200×D750天板 ホワイト脚
UTS-W1575 <input type="checkbox"/> <input type="checkbox"/>	1500	750	700	¥48,300	W1500×D750天板 ホワイト脚
UTS-W1875 <input type="checkbox"/> <input type="checkbox"/>	1800	750	700	¥61,400	W1800×D750天板 ホワイト脚
UTS-W1890 <input type="checkbox"/> <input type="checkbox"/>	1800	900	700	¥88,200	W1800×D900天板 ホワイト脚
UTS-W750M <input type="checkbox"/> <input type="checkbox"/>	750	750	700	¥33,200	750φ丸天板 ホワイト脚
UTS-W750K <input type="checkbox"/> <input type="checkbox"/>	750	750	700	¥33,200	W750×D750角天板 ホワイト脚

※品番のは天板色をご指定下さい。

天板2枚分割(スクエアタイプ コンセントBOX付)



UTS-S2112 WH



UTS-W2412 DB



UTS-S3612 NA

シルバー色 脚

3612にはケーブルダクトが2個付き
2412・2112にはケーブルダクトは1個付。
※ケーブルダクトはシルバー色のみとなります。



3612・2412・2112の3タイプのみ
コンセントBOX付き(2ヶ所)
コンセント等の設定はございません。
※シルバー脚の場合のコンセントBOX色はシルバー色となります。
※ホワイト脚の場合のコンセントBOX色はホワイト色となります。
※フレーム(支柱)はシルバー色のみとなります!

品番	サイズ			価格(税別)	仕様
	W	D	H		
UTS-S2112 □□	2100	1200	700	¥170,100	W2100×D1200分割天板 シルバー脚
UTS-S2412 □□	2400	1200	700	¥187,500	W2400×D1200分割天板 シルバー脚
UTS-S3612 □□	3600	1200	700	¥216,600	W3600×D1200分割天板 シルバー脚

※品番の□□は天板色をご指定下さい。

ホワイト色 脚

品番	サイズ			価格(税別)	仕様
	W	D	H		
UTS-W2112 □□	2100	1200	700	¥170,100	W2100×D1200分割天板 ホワイト脚
UTS-W2412 □□	2400	1200	700	¥187,500	W2400×D1200分割天板 ホワイト脚
UTS-W3612 □□	3600	1200	700	¥216,600	W3600×D1200分割天板 ホワイト脚

※品番の□□は天板色をご指定下さい。

UTS-3612用増連set

UTS-3612を基本setとして中間に天板が増連できます。

単位:mm



天板は3色からお選び下さい。



DB ダークブラウン NA ナチュラル WH ホワイト

※基本setとなるUTS-3612を必ずご購入下さい。
※UTS-2412・2112は増連できません。
※ケーブルダクトはシルバー色のみとなります。
※フレーム(支柱)はシルバー色のみとなります!

例:UTS-3612にUTS-ZR1800を増連した場合

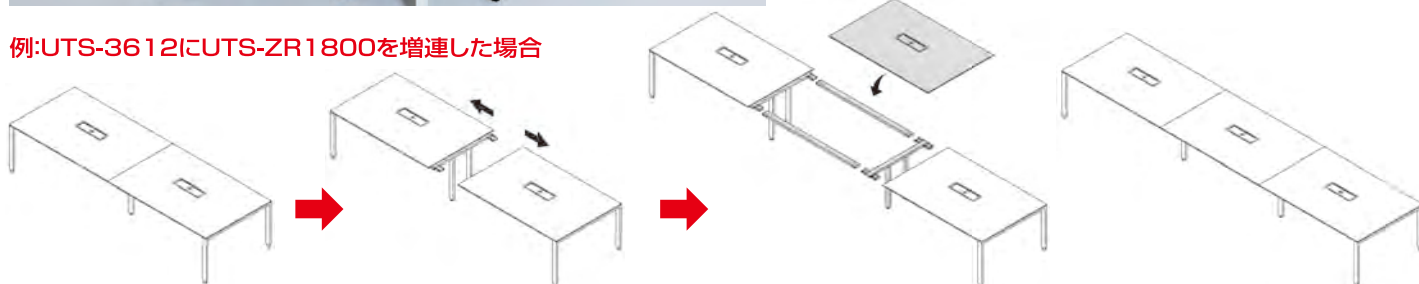

①UTS-3612を基本setとします。

②分割部分に増連setを入れます。

③完成です! 総W5400mmのテーブルが完成です!

※基本setのW3600mmに増連setのW1800やW1200を増連させて、お好みの大型テーブルにする事が可能です。

増連set シルバー色 脚/コンセントBOX

品番	サイズ		価格(税別)	仕様
	W			
UTS-ZR1200S □□	1200		¥89,200	天板:中間脚:コンセントBOX:ケーブルダクト付 シルバー脚
UTS-ZR1800S □□	1800		¥103,900	天板:中間脚:コンセントBOX:ケーブルダクト付 シルバー脚

※品番の□□は天板色をご指定下さい。

増連set ホワイト色 脚/コンセントBOX

品番	サイズ		価格(税別)	仕様
	W			
UTS-ZR1200W □□	1200		¥89,200	天板:中間脚:コンセントBOX:ケーブルダクト付 ホワイト脚
UTS-ZR1800W □□	1800		¥103,900	天板:中間脚:コンセントBOX:ケーブルダクト付 ホワイト脚

※品番の□□は天板色をご指定下さい。



奥行 D=1200専用のサイドパネルです。
UTS-2112 / 2412 / 3612の脚に取付け可能です。
色はS(シルバー)とW(ホワイト)の2色から選べます。

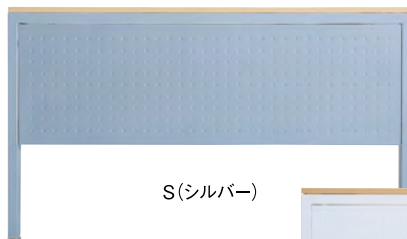

S(シルバー)

シルバー色

UTS-YP1200S
サイズ/W1135×D30×H360
¥28,100(税別) (2枚入り/set)



W(ホワイト)

ホワイト色

UTS-YP1200W
サイズ/W1135×D30×H360
¥28,100(税別) (2枚入り/set)



エンボス側

表側はエンボス仕様、裏面はマガジンホルダー仕様。
用途にあわせて、取付向きが変えられる便利なパネルです。

材質 スチール粉体塗装

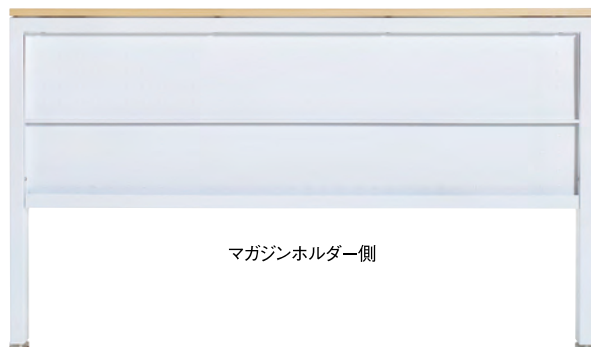

マガジンホルダー側



パネルはメタル仕様【MP】とクロス生地仕様【BK】の2種類から選べます！



メタル仕様【MP】

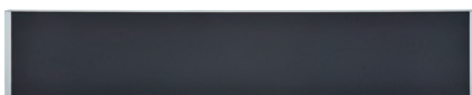

クロス仕様【BK】

UTS-3612 専用

RDP-3600MP
サイズ/W1800×D24×H350
¥63,500(税別)
2枚組で1set、金具付
上記サイズはパネル1枚分です。

RDP-3600BK
サイズ/W1800×D24×H350
¥60,100(税別)
2枚組で1set、金具付
上記サイズはパネル1枚分です。

UTS-2412 専用

RDP-2400MP
サイズ/W1200×D24×H350
¥53,600(税別)
2枚組で1set、金具付
上記サイズはパネル1枚分です。

RDP-2400BK
サイズ/W1200×D24×H350
¥51,000(税別)
2枚組で1set、金具付
上記サイズはパネル1枚分です。

UTS-2112 専用

RDP-2100MP
サイズ/W1050×D24×H350
¥45,700(税別)
2枚組で1set、金具付
上記サイズはパネル1枚分です。

RDP-2100BK
サイズ/W1050×D24×H350
¥43,500(税別)
2枚組で1set、金具付
上記サイズはパネル1枚分です。

H720mm仕様の平行スタックテーブルです。フレームはホワイト色となります。
 便利なアジャスター付きです！

天板は2色から選べます！

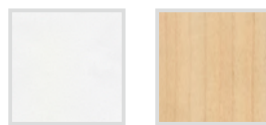

材質
 天板：18mm厚パーティクルボード+
 低圧メラミン
 エッジ：PVC ソフトエッジ
 脚部：スチールパイプ粉体塗装
 キャスター：ナイロン75φアジャスター付
 幕板：スチールパンチング仕様



特徴①

便利なアジャスター付きです。



特徴②

18mm厚のソフトエッジ天板



特徴③

平行スタックできます！



特徴④

幕板は5色から選べます！



PND-1860 NA



PND-1545 WH



PND-1245 NA



PND-7545 WH



幕板は5色からお選びください！

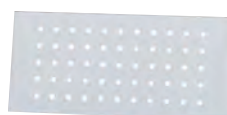

WHホワイト



GRグリーン



Sシルバー

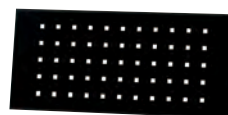

BKブラック

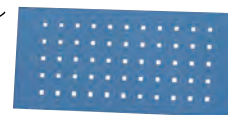

BLブルー

商品名	品番	サイズ			価格(税別)
		W	D	H	
幅1800×奥行600	PND-1860 <input type="checkbox"/> <input type="checkbox"/>	1800	600	720	¥60,300
幅1800×奥行450	PND-1845 <input type="checkbox"/> <input type="checkbox"/>	1800	450	720	¥53,500
幅1800用幕板	PND-18M <input type="checkbox"/> <input type="checkbox"/>	1590		245	¥7,500
幅1500×奥行600	PND-1560 <input type="checkbox"/> <input type="checkbox"/>	1500	600	720	¥57,700
幅1500×奥行450	PND-1545 <input type="checkbox"/> <input type="checkbox"/>	1500	450	720	¥50,900
幅1800用幕板	PND-15M <input type="checkbox"/> <input type="checkbox"/>	1290		245	¥6,500
幅1200×奥行450	PND-1245 <input type="checkbox"/> <input type="checkbox"/>	1200	450	720	¥47,900
幅1200用幕板	PND-12M <input type="checkbox"/> <input type="checkbox"/>	990		245	¥6,400
幅750×奥行450	PND-7545 <input type="checkbox"/> <input type="checkbox"/>	750	450	720	¥46,300
幅750用幕板	PND-75M <input type="checkbox"/> <input type="checkbox"/>	540		245	¥5,700

※テーブル品番のは
天板色をご指定下さい。

※幕板品番のは
幕板色をご指定下さい。

NEW
NEW
NEW
NEW



天板は2色から選べます!

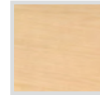

NNネオナチュラル

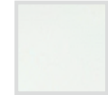

NWネオホワイト

天板：26mm厚MDF+低圧メラミン・ソフトエッジ
脚部：スチールパイプ粉体塗装

収納時に便利な
平行スタック!

KSPM-15 NW

品番	サイズ			価格(税別)
	W	D	H	
KSP-1860 <input type="checkbox"/> <input type="checkbox"/>	1800	600	700	¥61,400
KSP-1845 <input type="checkbox"/> <input type="checkbox"/>	1800	450	700	¥56,400
KSPM-18 <input type="checkbox"/> <input type="checkbox"/> 【幕板】	1602	18	230	¥6,300
KSP-1560 <input type="checkbox"/> <input type="checkbox"/>	1500	600	700	¥60,200
KSP-1545 <input type="checkbox"/> <input type="checkbox"/>	1500	450	700	¥52,900
KSPM-15 <input type="checkbox"/> <input type="checkbox"/> 【幕板】	1302	18	230	¥5,900



※品番のは天板色をご指定下さい。



天板は2色から選べます!

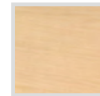

NNネオナチュラル



NWネオホワイト

天板：26mm厚MDF+低圧メラミン・ソフトエッジ
脚部：スチールパイプ粉体塗装

品番	サイズ			価格(税別)
	W	D	H	
KS-1860 <input type="checkbox"/> <input type="checkbox"/>	1800	600	700	¥60,300
KS-1845 <input type="checkbox"/> <input type="checkbox"/>	1800	450	700	¥53,500
KSM-18 <input type="checkbox"/> <input type="checkbox"/> (W1800用幕板)	1696	18	230	¥6,300
KS-1560 <input type="checkbox"/> <input type="checkbox"/>	1500	600	700	¥57,700
KS-1545 <input type="checkbox"/> <input type="checkbox"/>	1500	450	700	¥50,900
KSM-15 <input type="checkbox"/> <input type="checkbox"/> (W1500用幕板)	1396	18	230	¥5,900
KS-1260 <input type="checkbox"/> <input type="checkbox"/>	1200	600	700	¥50,100
KS-1245 <input type="checkbox"/> <input type="checkbox"/>	1200	450	700	¥47,900
KSM-2312 <input type="checkbox"/> <input type="checkbox"/> (W1200用幕板)	1096	18	230	¥6,800
KS-9060 <input type="checkbox"/> <input type="checkbox"/>	900	600	700	¥46,700
KSM-2309 <input type="checkbox"/> <input type="checkbox"/> (W900用幕板)	796	18	230	¥5,700
KS-7545 <input type="checkbox"/> <input type="checkbox"/>	750	450	700	¥46,300
KSM-2307 <input type="checkbox"/> <input type="checkbox"/> (W750用幕板)	646	18	230	¥5,700



※品番のは天板色をご指定下さい。



D ダークブラウン色 (1860 / 1845サイズのみとなります)

品番	サイズ			価格(税別)
	W	D	H	
KS-1860 D	1800	600	700	¥60,300
KS-1845 D	1800	450	700	¥53,500
KSM-18 D	1696	18	230	¥6,300



W1000タイプ

T4-107

サイズ/W1000×D700×H700
¥27,600(税別)



W1200タイプ

T4-127

サイズ/W1200×D700×H700
¥30,100(税別)



W1400タイプ

T4-147

サイズ/W1400×D700×H700
¥32,900(税別)



サイドテーブル

T4-124S

サイズ/W400×D1200×H700
¥23,200(税別)

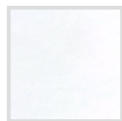

WH ホワイト



NA ナチュラル

材質 天板:18mm厚MDF+低圧メラミン
エッジ:PVC
フレーム/脚:スチール粉体塗装



会議用テーブル/NFT-series

H720mm仕様の会議テーブルです。 フレームはホワイト色となります!



天板は2色から選べます!

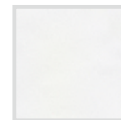

WH
ホワイト



NA
ナチュラル



天板:18mm厚MDF+低圧メラミン
エッジ:ABS樹脂製
脚部:40×40スチールパイプ粉体塗装



品番	サイズ			価格(税別)
	W	D	H	
NFT-1275 <input type="checkbox"/>	1200	750	720	¥33,200
NFT-1575 <input type="checkbox"/>	1500	750	720	¥44,300
NFT-1875 <input type="checkbox"/>	1800	750	720	¥55,100
NFT-1890 <input type="checkbox"/>	1800	900	720	¥62,400

※品番のは天板色をご指定下さい。

会議用テーブル/TL-series

単位:mm



天板は2色から選べます!



NW ネオホワイト NN ネオナチュラル

天板:26mm厚MDF+低圧メラミン
エッジ:ソフトエッジ
脚部:スチールパイプ粉体塗装



品番	サイズ			価格(税別)
	W	D	H	
TL-0909 <input type="checkbox"/>	900	900	700	¥37,800
TL-1275 <input type="checkbox"/>	1200	750	700	¥33,200
TL-1290 <input type="checkbox"/>	1200	900	700	¥43,400
TL-1575 <input type="checkbox"/>	1500	750	700	¥44,300
TL-1590 <input type="checkbox"/>	1500	900	700	¥54,700
TL-1875 <input type="checkbox"/>	1800	750	700	¥55,100
TL-1890 <input type="checkbox"/>	1800	900	700	¥62,400

※品番のは天板色をご指定下さい。

会議用テーブル/OMT-series

単位:mm

4色から選べるスタンダードな折畳み会議テーブルです。1845サイズのみとなります。



B ブラック天板は凹凸があるエンボス仕上げです。

品番	サイズ			価格(税別)
	W	D	H	
OMT-1845 <input type="checkbox"/>	1800	450	700	¥21,400

※品番のは天板色をご指定下さい。

天板:28mm厚MDF+低圧メラミン
エッジ:PVC
脚部:スチール粉体塗装

ソフトエッジテーブル/OMT-SE-series

単位:mm

天板:28mm厚MDF+低圧メラミン エッジ:PVC 脚部:スチールパイプ粉体塗装



OMT-SE1860T チーク
サイズ/W1800×D600×H700
¥29,900(税別)

OMT-SE1845T チーク
サイズ/W1800×D450×H700
¥26,500(税別)

OMT-SE1860W ホワイト
サイズ/W1800×D600×H700
¥29,900(税別)

OMT-SE1845W ホワイト
サイズ/W1800×D450×H700
¥26,500(税別)

天板：30mm厚MDF+低圧メラミン エッジ：ABS樹脂製 脚部：25.4mm角スチールパイプ 粉体塗装



T チーク



W ホワイト



R ローズ

KH-1860TT チーク
サイズ / W1800×D600×H700
¥25,700(税別)

KH-1860TW ホワイト
サイズ / W1800×D600×H700
¥25,700(税別)

KH-1860TR ローズ
サイズ / W1800×D600×H700
¥25,700(税別)

KH-1845TT チーク
サイズ / W1800×D450×H700
¥21,400(税別)

KH-1845TW ホワイト
サイズ / W1800×D450×H700
¥21,400(税別)

KH-1845TR ローズ
サイズ / W1800×D450×H700
¥21,400(税別)

KH-1560TT チーク
サイズ / W1500×D600×H700
¥25,700(税別)

KH-1560TW ホワイト
サイズ / W1500×D600×H700
¥25,700(税別)

KH-1545TT チーク
サイズ / W1500×D450×H700
¥21,400(税別)

KH-1545TW ホワイト
サイズ / W1500×D450×H700
¥21,400(税別)

会議用テーブル / KBS-series

バネ式ワイド脚タイプのテーブルです。

NEW

単位：mm



ワイド脚タイプは、通常の折畳みテーブルに比べ、W有効寸法が広いです。

天板は2色から選べます!



T チーク



NW ネオホワイト

天板：30mm厚MDF+低圧メラミン
エッジ：PVC
脚部：25.4mm角スチールパイプ
粉体塗装



バネ式タイプ



T チーク



NW ネオホワイト

KBS-1845HT チーク
サイズ / W1800×D450×H700
¥33,300(税別)

KBS-1860HT チーク
サイズ / W1800×D600×H700
¥38,000(税別)

KBS-1845HNW ネオホワイト
サイズ / W1800×D450×H700
¥33,300(税別)

KBS-1860HNW ネオホワイト
サイズ / W1800×D600×H700
¥38,000(税別)

座卓 / KR-series

単位：mm



T チーク



T チーク



R ローズ

天板：30mm厚MDF+低圧メラミン
エッジ：ABS樹脂製
脚部：25.4mm角スチールパイプ 粉体塗装

KR-1860NT チーク
サイズ / W1800×D600×H330
¥24,300(税別)

KR-1860NR ローズ
サイズ / W1800×D600×H330
¥24,300(税別)

KR-1845NT チーク
サイズ / W1800×D450×H330
¥20,000(税別)

KR-1845NR ローズ
サイズ / W1800×D450×H330
¥20,000(税別)



高さはH=720mmとなります！

重厚感あふれる天板です。
スタイリッシュなシルバースリット入り。



脚パネルや幕板にもシルバー色を採用！



DB ダークブラウン



連結天板タイプ

MTB-2411

サイズ／W2400×D1100×H720

¥165,900(税別)



1枚天板タイプ

MTB-1811

サイズ／W1800×D1100×H720

¥145,900(税別)

材質 天板：51mm厚フラッシュ構造 パーティクルボード+低圧メラミン エッジ：PVC
脚：45mm厚・幕板：25mm厚フラッシュ構造 パーティクルボード+低圧メラミン



MMD-CA1830



MMD-SB930



材質 本体：パーティクルボード+低圧メラミン

MMD-CA1830 上段扉：強化ガラス(スモーク)

MMD-CA1830 下段扉：パーティクルボード+低圧メラミン

MMD-SB930 扉：パーティクルボード+低圧メラミン

MMD-WR600 扉：パーティクルボード+低圧メラミン

MMD-WR600

品番	サイズ			価格(税別)	商品名
	W	D	H		
MMD-CA1830	800	400	1830	¥143,800	キャビネット
MMD-SB930	1200	400	930	¥130,700	サイドボード
MMD-WR600	600	400	1830	¥103,900	ワードローブ



特徴①
大型で使い勝手のよいアルミ製コードホール！

特徴②
重厚感があるダーク系の天板にアクセントとしてシルバーのライン入り！

特徴③
引出し幅同サイズの大型取手を採用！

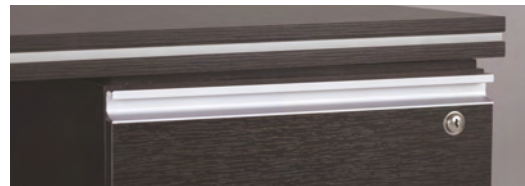

特徴④
背面には、左右に収納スペース(扉付)があります。
配線などを収納できます。

大口タイプのコードホール
(両袖デスクのみ)



NEW



MMD-SD1550

材質
天板：42mm厚パーティクルボード+
低圧メラミン
エッジ：PVC
本体：パーティクルボード+低圧メラミン
取手/コードホール：アルミ



MMD-1575

カギなし

カギ付



MMD-1875

カギなし

カギ付

商品名	品番	サイズ			価格(税別)
		W	D	H	
両袖デスク W1500	MMD-1575	1500	750	716	¥185,800
両袖デスク W1800	MMD-1875	1800	750	716	¥219,400
サイドデスク	MMD-SD1550	1500	500	716	¥78,000

NEW

コートハンガー/SOH-series

単位：mm

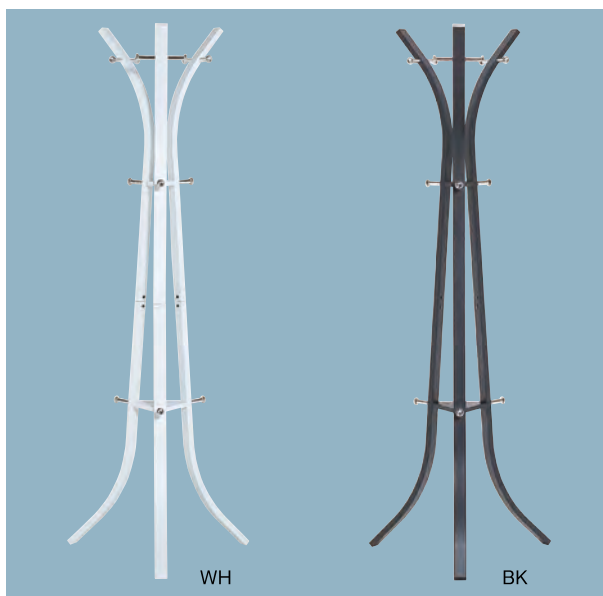

材質 スチール粉体塗装

SOH-510
サイズ/W620×H1745
¥10,300(税別)

WH

BK

System Cabinet

IC-series H1050タイプ

グリーン購入法適合商品 

単位：mm





タイプ	H1050/オープン	H1050/2枚引違い	H1050/2枚引違いガラス	H1050/両開き	H1050/3段ラテラル
品番	IC-0910F	IC-0910S	IC-0910SG	IC-0910H	IC-0910L3
商品	  上置 下置	  上置 下置	  上置 強化ガラス	  上置 下置	  下置
価格	¥39,600(税別)	¥51,300(税別)	¥73,700(税別)	¥50,800(税別)	¥95,900(税別)
外寸	W900×D450×H1050	W900×D450×H1050	W900×D450×H1050	W900×D450×H1050	W900×D450×H1050
有効内寸	W862×D448×H1000	W862×D391×H1000	W862×D391×H1000	W862×D418×H1000	-
引出内寸	-	-	-	-	W818×D405×H305/段
棚板寸法/枚数	W877×D391×H20 /2枚	W877×D391×H20 /2枚	W877×D391×H20 /2枚	W877×D391×H20 /2枚	各段仕切板1枚
鍵	-	開閉表示/リバーシブルキー	開閉表示/リバーシブルキー	開閉表示/リバーシブルキー	開閉表示/リバーシブルキー
仕様①	-	ラッチ付取手	ラッチ付取手	ラッチ付取手	ラッチ付取手
仕様②	-	静音クッション付	静音クッション付	静音クッション付戸当り	オールロック機構
仕様③	-	扉開口寸法/370mm	扉開口寸法/370mm	180度開閉ヒンジ	二重引出防止機構付

タイプ	H1050/3枚引違い	H1050/トレーA4浅型	H1050/トレーA4深型	H1050/トレーA4コンビ	H1050/パーソナルロッカー
品番	IC-0910S3	IC-0910A4A	IC-0910A4F	IC-0910A4C	①IC-0910MPD(ダイヤル錠) ②IC-0910MPS(シリンダー錠)
商品	  上置 下置	  下置	  下置	  下置	  上置 下置 メール開口付
価格	¥71,400(税別)	¥145,100(税別)	¥113,900(税別)	¥125,000(税別)	①¥127,200(税別) ②¥120,500(税別)
外寸	W900×D450×H1050	W900×D450×H1050	W900×D450×H1050	W900×D450×H1050	W900×D450×H1050
有効内寸	W862×D391×H1000	-	-	-	-
引出内寸	-	W225×D314×H38/段	W224×D311×H79/段	浅:W225×D314×H38/段 深:W224×D311×H79/段	W414×D414×H475/マス
棚板寸法/枚数	W877×D391×H20 /2枚				W420×D391×H20 /4枚
鍵	開閉表示/リバーシブルキー				PSタイプ/開閉表示/リバーシブルキー
仕様①	連動引戸	トレー/A4浅型3列22段	トレー/A4深型3列11段	トレー/A4浅型3列10段	PDタイプ/ダイヤル錠
仕様②	静音クッション付	-	-	トレー/A4深型3列6段	キャッチ付取手
仕様③	扉開口寸法/475mm	-	-	-	180度開閉ヒンジ



※パーソナルロッカーの①はダイヤル錠/②はシリンダー錠の価格となります! パーソナルロッカーは受注生産品となります!

タイプ	H1050/雑誌架	H702/オープン	H702/2枚引違い	H702/両開き	H702/2段ラテラル
品番	IC-0910MR	IC-0907F	IC-0907S	IC-0907H	IC-0907L2
商品					
価格	¥110,500(税別)	¥35,200(税別)	¥45,900(税別)	¥45,000(税別)	¥79,100(税別)
外寸	W900×D450×H1050	W900×D450×H702	W900×D450×H702	W900×D450×H702	W900×D450×H702
有効内寸	-	W862×D448×H652	W862×D391×H652	W862×D418×H652	-
引出内寸	W862×D390×H230/段	-	-	-	W818×D405×H305/段
棚板寸法/枚数	-	W877×D391×H20/1枚	W877×D391×H20/1枚	W877×D391×H20/1枚	W818×D405×H305/段 格段仕切板1枚
鍵	-	-	開閉表示/リバーシブルキー	開閉表示/リバーシブルキー	開閉表示/リバーシブルキー
仕様①	棚は3段	-	ラッチ付取手	棚は3段	ラッチ付取手
仕様②	-	-	静音クッション付	静音クッション付戸当り	オールロック機構
仕様③	-	-	扉開口時寸法/370mm	180度開閉ヒンジ	二重引出防止機構付

IC-series H1800タイプ/H2100タイプ

タイプ	H1800/オープン	H1800/両開き	H2100/オープン	H2100/両開き	H2100/引違い
品番	IC-0918F	IC-0918H	IC-0921F	IC-0921H	IC-0921S
商品					
価格	¥59,600(税別)	¥77,000(税別)	¥64,700(税別)	¥87,500(税別)	¥104,800(税別)
外寸	W900×D450×H1752	W900×D450×H1752	W900×D450×H2100	W900×D450×H2100	W900×D450×H2100
有効内寸	W862×D448×H1680	W862×D418×H1680	W862×D448×H2025	W862×D418×H2025	W862×D391×H2025
引出内寸	-	-	-	-	-
棚板寸法/枚数	W877×D391×H20/4枚	W877×D391×H20/4枚	W877×D391×H20/5枚	W877×D391×H20/5枚	W877×D391×H20/5枚
鍵	-	開閉表示/リバーシブルキー	-	開閉表示/リバーシブルキー	開閉表示/リバーシブルキー
仕様①	-	ラッチ付取手	-	ラッチ付取手	ラッチ付取手
仕様②	-	180度開閉ヒンジ	-	180度開閉ヒンジ	静音クッション付
仕様③	-	-	-	-	扉開口時寸法/370mm

IC-series H400タイプ/調整BOX 単位：mm

タイプ	H400/上置両開き	調整BOX フタ付き
品番	IC-0904H	IC-0902T
商品		
価格	¥35,700(税別)	¥35,700(税別)
外寸	W900×D450×H400	W900×D450×H200
有効内寸	W862×D418×H350	-
鍵	開閉表示/リバーシブルキー	-
仕様①	ラッチ付取手	-
仕様②	180度開閉ヒンジ	-



タイプ	シングルベース	笠木	笠木	笠木	木製天板
品番	IC-45B	IC-K09S	IC-K09M	IC-K09L	IC-900MT □□
商品	 アジャスター付				 WH NA
価格	¥9,700(税別)	¥15,300(税別)	¥20,800(税別)	¥28,700(税別)	¥9,900(税別)
外寸	W900×D438×H60	W900×D450×H65-110	W900×D450×H100-180	W900×D450×H170-280	W899×D450×H16
本体材質/塗装		SPCC(冷間圧延鋼板)	メラミン焼付塗装		パーティクルボード+低圧メラミン





タイプ	棚板(フック4個付)	壁固定用金具(L型)
品番	IC-900TI	IC-KKK
商品		
価格	¥4,200(税別)/枚	¥1,990(税別)2個で1set

- ◆品番が緑色の商品はグリーン購入法適合商品となります。
- ◆書庫(スチール製)の色はMW(ミルクホワイト色)となります。
- ◆棚板の可動ピッチは24mmとなります。



ダイヤル錠付でセキュリティ面も安心です！ コンセント付はノートPCや携帯電話を保管時に充電できます。 便利なメール開口付です！

- ◆品番が緑色の商品はグリーン購入法適合商品となります。
- ◆P40/41のICシリーズとは奥行寸法が異なります。ご注意ください。
- ◆天板は、BOXを2台連結した際にご使用頂けます。
- ◆天板品番の□□は天板色をご指定下さい。
- ◆本体(スチール製)の色はWH(ホワイト色)となります。

タイプ	窓付:コンセント無	窓付:コンセント付	窓無:コンセント無	窓無:コンセント付	木製天板
品番	SKB-01	SKB-01C	SKB-02	SKB-02C	SKB-900MT □□
商品		 2口 コンセント付		 2口 コンセント付	 WH NA
価格	¥30,400(税別)	¥40,900(税別)	¥28,800(税別)	¥39,300(税別)	¥9,900(税別)
外寸	W450×D320×H240	W450×D320×H240	W450×D320×H240	W450×D320×H240	W899×D320×H18
有効内寸	W375×D281×H199	W375×D275×H199	W375×D281×H199	W375×D275×H199	-
材質	スチール製	スチール製	スチール製	スチール製	パーティクルボード+低圧メラミン
メール開口寸法	W340×H15	W340×H15	W340×H15	W340×H15	-
鍵	ダイヤル錠	ダイヤル錠	ダイヤル錠	ダイヤル錠	-
窓寸法/材質	W174×H78(ポリカーボ)	W174×H78(ポリカーボ)	-	-	-
コンセント	-	○	-	○	-

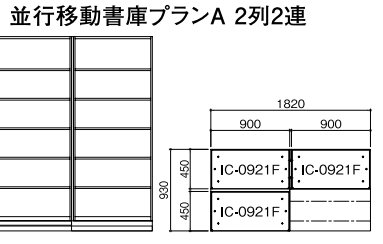
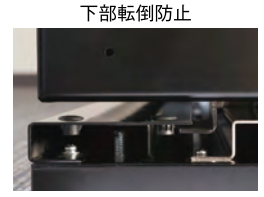
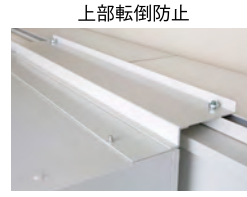
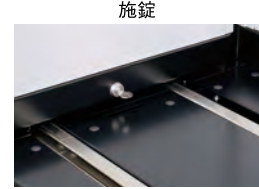
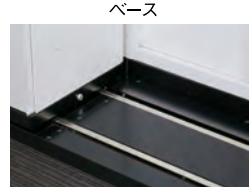

並行移動書庫プランA 2列2連

- IC-0921F ¥64,700×3
- ICH-21K ¥160,000×1

合計 ¥354,100(税別) 諸経費・施工費別途

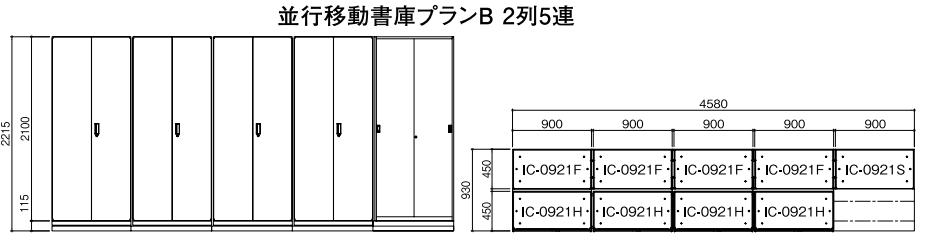

並行移動書庫プランB 2列5連

- IC-0921F ¥64,700×4
- IC-0921S ¥104,800×1
- IC-0921H ¥87,500×4
- ICH-21K ¥160,000×1
- ICH-21J ¥91,200×3

合計 ¥1,147,200(税別) 諸経費・施工費別途

商品名	品番	サイズ			価格(税別)
		W	D	H	
2列2連基本ベースセット H2100用	ICH-21K	1820	930	2270	¥160,000
2列1連増速ベースセット H2100用	ICH-21J	920	930	2270	¥91,200
2列2連基本ベースセット H1800用	ICH-18K	1820	930	1970	¥158,300
2列1連増速ベースセット H1800用	ICH-18J	920	930	1970	¥90,700

※3列タイプもご用意しております。
 ※H1050/700タイプも可能です。
 ※その他、オプションもございます。
 詳しくはお問い合わせください。

※上記価格はベースセットのみの価格です。書庫は別途となります！
 ※上記Hサイズは指定サイズの書庫をのせた場合の総高さとなります！

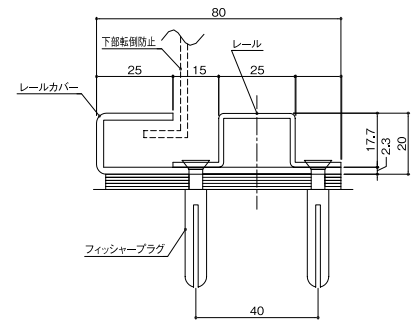
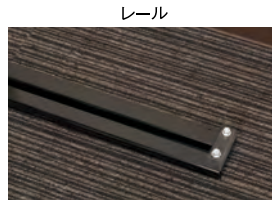

レール断面図

軽量移動ラックプランA 固定1/移動2

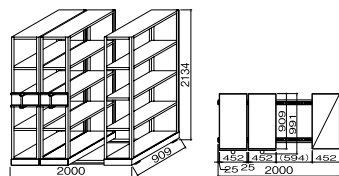

- AD-7345I ¥110,000×2
- AD-7345K ¥63,200×1
- AD-RE ¥21,200×1

合計 ¥304,400(税別) 諸経費・施工費別途

軽量移動ラックプランB 固定1/移動6

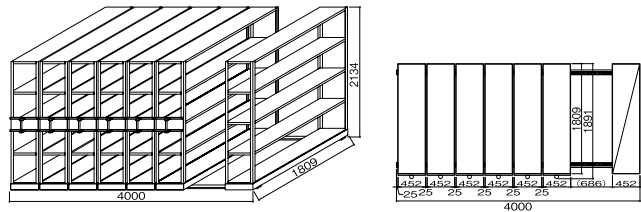

- AD-7645I ¥178,000×6
- AD-7645K ¥81,200×1
- AD-RE ¥21,200×2

合計 ¥1,191,600(税別) 諸経費・施工費別途

商品名	品番	サイズ			価格(税別)
		W	D	H	
軽量固定ラックW900	AD-7345K	909	452	2134	¥63,200
軽量移動ラックW900	AD-7345I	991	452	2134	¥110,000
軽量固定ラックW1800	AD-7645K	1809	452	2134	¥81,200
軽量移動ラックW1800	AD-7645I	1891	452	2134	¥178,000
軽量棚用レール	AD-RE	L=2000			¥21,200

※床の条件により設置が出来ない場合がございます。

※上記Hサイズは指定サイズの軽量ラックをのせた総高さとなります！

Low Partition

ローパーティション / UK-series 薄くて軽い! 施工も移動も楽々です。

単位: mm



特徴① 薄くて軽い! **特徴② 段差連結もできます!**



パネル厚は21mmでスッキリ! お好みで高さ違いの段差連結も可能です!

布張りタイプパーティション BL色

品番	高さ(H)	幅(W)	価格(税別)
UK-1207	1200	700	¥23,200
UK-1210	1200	1000	¥27,500
UK-1212	1200	1200	¥29,400
UK-1507	1500	700	¥26,700
UK-1509	1500	900	¥28,900
UK-1510	1500	1000	¥32,500
UK-1512	1500	1200	¥35,400
UK-1806	1800	600	¥29,600
UK-1807	1800	700	¥31,100
UK-1809	1800	900	¥35,700
UK-1810	1800	1000	¥37,900
UK-1812	1800	1200	¥42,200

布張りタイプパーティション GL色

品番	高さ(H)	幅(W)	価格(税別)
UK-1207 GL	1200	700	¥23,200
UK-1210 GL	1200	1000	¥27,500
UK-1212 GL	1200	1200	¥29,400
UK-1507 GL	1500	700	¥26,700
UK-1509 GL	1500	900	¥28,900
UK-1512 GL	1500	1200	¥35,400
UK-1807 GL	1800	700	¥31,100
UK-1809 GL	1800	900	¥35,700
UK-1812 GL	1800	1200	¥42,200

ポリカーボネートタイプパーティション

品番	高さ(H)	幅(W)	価格(税別)
UK-PC1806	1800	600	¥34,500
UK-PC1809	1800	900	¥41,800

ポリカーボタイプもございます!

材質 【パネル本体】
芯材:ダンボールコア
表面:ポリエステル布
フレーム:アルミ粉体塗装(ホワイト色)
パネル厚:21mm

【パーツ】
安定脚:アルミ(シルバー色)
連結ポール:アルミ粉体塗装(ホワイト色)
キャスター:ナイロン(グレー色)
エンドカバー:PVC(グレー色)



特徴③ 簡単施工!!

■直線連結方法



連結は金具同士を引っ掛けるだけです!
直線連結時はパネル同士を引っ掛けます。(連結ポール不要)

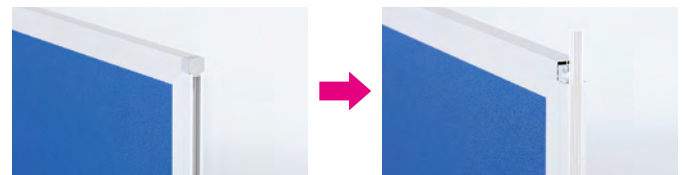

パネルエンド部分の不要な連結金具を外して別売りのエンドカバーを入れキャップをはめて完成です!

■L字・T字・十字連結方法

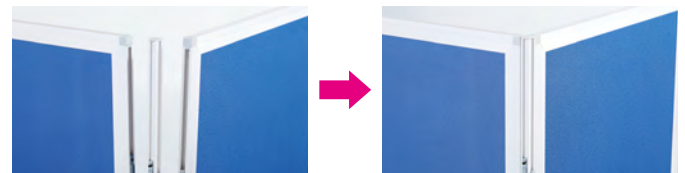

L字・T字・十字連結の際は、パネル側とポール側の金具同士を引っ掛けるだけです!

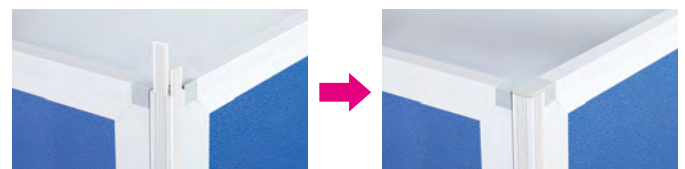

※L字・T字の場合は、連結ポール露出部の不要な連結金具を外してから付属のエンドカバーをはめて下さい。

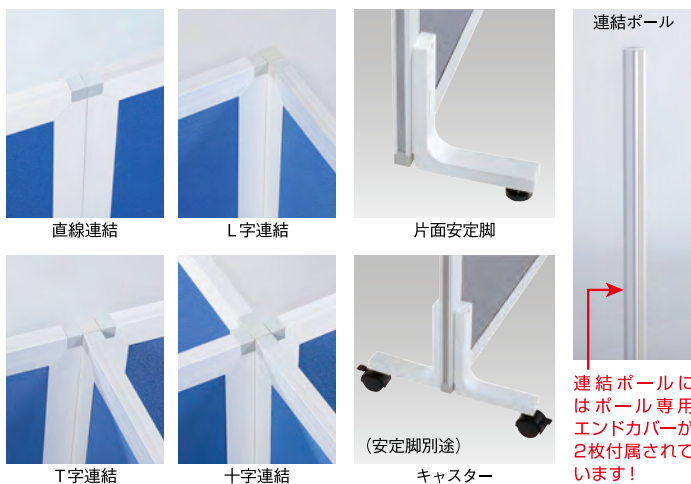

※キャスターをご使用される場合はパーティションは単立にてご使用下さい!

連結ポールにはポール専用エンドカバーが2枚付属されています!

連結ポール(専用エンドカバー2枚付)

品番	高さ(H)	価格(税別)
UK-12P	1200用	¥ 6,400
UK-15P	1500用	¥ 7,500
UK-18P	1800用	¥ 8,700

エンドカバー(パネル本体用)

品番	高さ(H)	価格(税別)
UK-EC12	1200用(1枚)	¥ 640
UK-EC15	1500用(1枚)	¥ 1,090
UK-EC18	1800用(1枚)	¥ 1,640

※パネルのエンド部分及び連結ポールの露出部にはエンドカバーを取付けます。エンドカバーを取付ける際は不要な連結用金具を外して下さい!

安定脚&キャスター

品番	タイプ	価格(税別)
IN-AAK	片面安定脚	¥ 4,900
L P C	キャスター(1ヶ)	¥ 1,330

エコパネル/UK-E-series e-panel

グリーン購入法適合商品

単位:mm



カーボン・オフセット認証

『廃ペットボトルからできるパーティション(e-panel)』

- 認証番号: CO2-0029
 - 認証取得者: 井上金庫販売株式会社
 - オフセット対象活動: 廃ペットボトルからできるパーティションの原材料調達段階及び生産段階。
 - 環境省によるカーボン・オフセット認証ラベルを取得しています。
- 詳しくは環境省カーボン・オフセット制度ホームページをご覧ください。

<http://www.jcs.go.jp>

再利用可能なパーティション カーボン・オフセット商品

実用新案登録済み
登録第3175472号

使用済みペットボトルからできるパネル!

パーティション製造に伴い発生する二酸化炭素の一部をクレジットによって相殺します。

従来、不要になったパーティションは産業廃棄物として処理しておりましたがパネルを分解、洗浄、再生し新たにパーティションとして再利用が出来ます

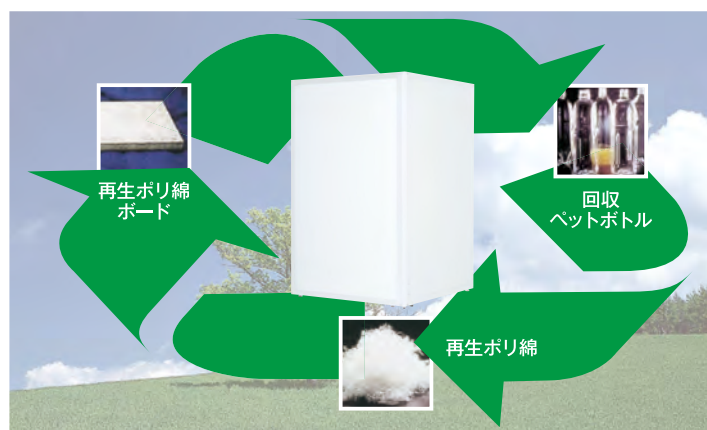

エコパネル WH色

品番	高さ(H)	幅(W)	価格(税別)
UK-E1506	1500	600	¥38,500
UK-E1509	1500	900	¥46,800
UK-E1806	1800	600	¥41,700
UK-E1809	1800	900	¥50,100

連結ポール(専用エンドカバー2枚付)

品番	高さ(H)	価格(税別)
UK-15P	1500用	¥ 7,500
UK-18P	1800用	¥ 8,700

エンドカバー(パネル本体用)

品番	高さ(H)	価格(税別)
UK-EC15	1500用(1枚)	¥ 1,090
UK-EC18	1800用(1枚)	¥ 1,640

安定脚&キャスター

品番	タイプ	価格(税別)
IN-AAK	片面安定脚	¥ 4,900
L P C	キャスター(1ヶ)	¥ 1,330

※組立方法はP44のUKパネルと同様です!
※部材はP44のUKパネルと同様です! H1500用/H1800用
※P44のUKパネルとの連結も可能です!

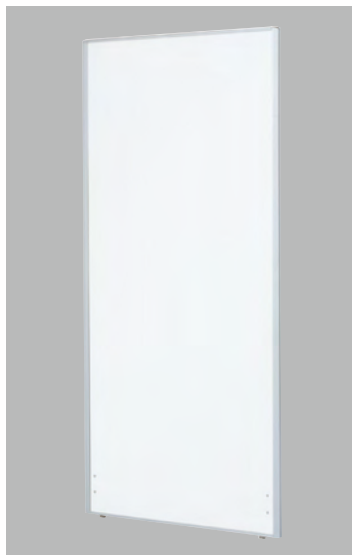

スチールタイプの特徴

- ① ポスターや掲示紙がマグネットで貼れます。
- ② セロテープを使っても剥がせます。
- ③ 汚れてもフッ素加工なので拭き取りも簡単です。
- ④ 落ち着いたマットな色合いです。

板面はホワイト色です。



連結はポールだけでOK!! 楽に間仕切り!

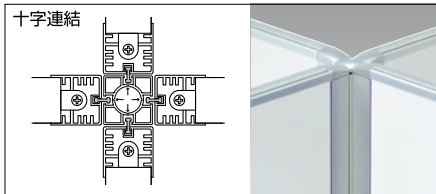
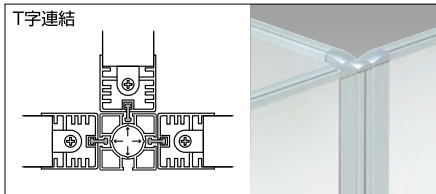
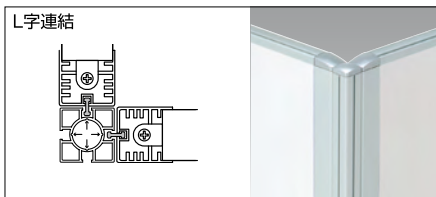
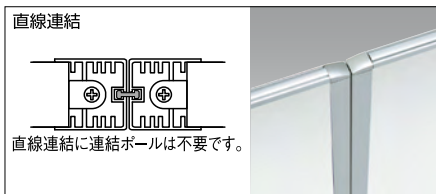

品番	高さ(H)	幅(W)	価格(税別)
RAM-1507S	1500	700	¥41,200
RAM-1509S	1500	900	¥47,900
RAM-1510S	1500	1000	¥50,100
RAM-1512S	1500	1200	¥54,700
RAM-1807S	1800	700	¥44,600
RAM-1809S	1800	900	¥51,300
RAM-1810S	1800	1000	¥54,700
RAM-1812S	1800	1200	¥60,200



パネル材質

本体: MDF+パーティクルボード
面材: スチール
フレーム: アルミ (シルバー色)

RAMシリーズ部材

品番	タイプ	価格(税別)
RAM-RS	直線連結	¥990
RAM-LS	L字連結	¥1,780
RAM-TS	T字連結	¥2,120
RAM-XS	十字連結	¥2,340
RAM-FB	ファイルBOX	¥12,300
RAM-A4T	A4トレイ	¥8,260
RAM-PH	ペンホルダー	¥3,230

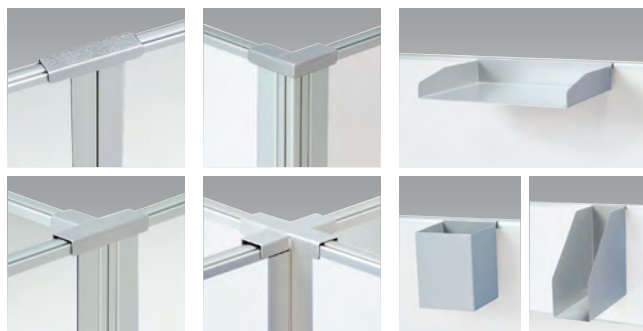

※連結時に上部からかぶせるだけで安定性が向上します。

※RDP分割天板用デスクトップパネル(P9/P32)にも使用可能です!

品番	タイプ	価格(税別)
RAM-15SP	H1500用ポール	¥6,690
RAM-18SP	H1800用ポール	¥7,810
IN-AAK	片面安定脚	¥4,900
LPC	キャスター(1ヶ)	¥1,330



※キャスターをご使用される場合、パーティションは単立にてご使用下さい。(連結不可)

3連パーティション / RM3-series

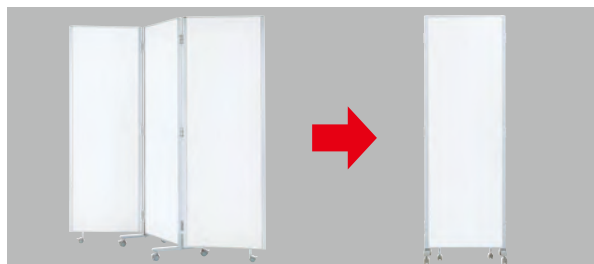

選べる3タイプ!

マグネットが付くスチールタイプ

RM3-SWH

アクリル仕様の採光タイプ

RM3-AL

スタンダードな布仕様

RM3-CBL RM3-CGL

品番	幅(W)	奥行(D)	高さ(H)	価格(税別)
RM3-SWH	1800	24	1800	¥109,200
RM3-AL	1800	24	1800	¥109,200
RM3-CBL	1800	24	1800	¥109,200
RM3-CGL	1800	24	1800	¥109,200

※パネルの1枚幅はW597mmとなります!!
※上記Dサイズはパネル1枚の厚さです。(脚は含みません)



パネル本体

材質：MDF+ハニカムコア
 表面：ポリエステル100%布
 表面：メラミン
 表面：ポリカーボネート
 フレーム：アルミ(シルバー色)

部材

安定脚：アルミ(シルバー色)
 連結ポール：アルミ(シルバー色)
 エンドカバー：PVC(ブラック色)
 キャスター：ナイロン(ブラック色)
 パネル厚：32mm

ポリカーボタイプ(採光タイプ)



標準タイプ
木目付き(メラミン)

Rタイプ

ポリカーボパネル

※Rタイプの形状は1/4円となります。

標準色(布) 2色

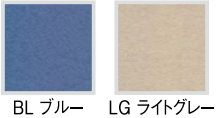

BL ブルー LG ライトグレー

受注色(布) 3色



BK ブラック OR オレンジ YG イログリーン

メラミンタイプ 3色



T チーク (メープル系) R ローズ WH ホワイト

※T/R色は木目柄となります。
 ※WH色は無地となります。

布張りタイプパーティション 全5色

品番	高さ(H)	幅(W)	価格(税別)
Z-1207C	1200	700	¥35,700
Z-1208C	1200	800	¥39,000
Z-1210C	1200	1000	¥42,400
Z-1212C	1200	1200	¥49,100
Z-1606C	1600	600	¥39,000
Z-1608C	1600	800	¥43,400
Z-1609C	1600	900	¥47,900
Z-1612C	1600	1200	¥54,700
Z-1806C	1800	600	¥42,400
Z-1809C	1800	900	¥51,300
Z-1812C	1800	1200	¥60,200

ポリカーボタイプパーティション 標準タイプ/Rタイプ

品番	高さ(H)	幅(W)	価格(税別)
Z-1609PC(標準タイプ)	1600	900	¥55,700
Z-1809PC(標準タイプ)	1800	900	¥59,100
Z-1600PC(Rタイプ)	1600	600R1/4	¥72,500
Z-1800PC(Rタイプ)	1800	600R1/4	¥84,800

※ポリカ標準タイプの下部は木目仕様(メラミン)となります!

メラミンタイプ 全3色

品番	高さ(H)	幅(W)	価格(税別)
Z-1207M	1200	700	¥39,000
Z-1210M	1200	1000	¥47,900
Z-1212M	1200	1200	¥54,700
Z-1606M	1600	600	¥45,300
Z-1609M	1600	900	¥52,800
Z-1612M	1600	1200	¥60,100
Z-1806M	1800	600	¥49,100
Z-1809M	1800	900	¥56,400
Z-1812M	1800	1200	¥66,200

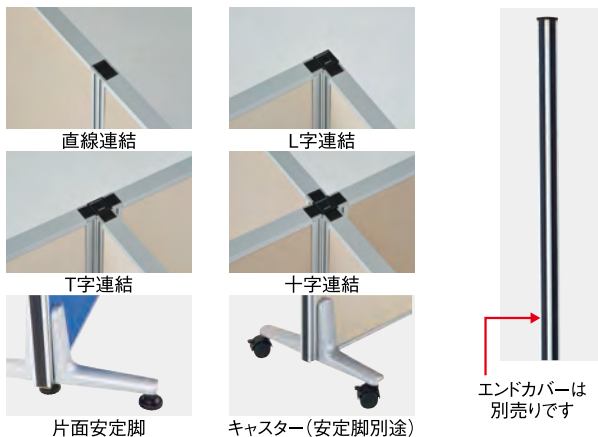

直線連結

L字連結

T字連結

十字連結

片面安定脚

キャスター(安定脚別途)

エンドカバーは別売りです

※キャスターをご使用される場合はパーティションは単立にてご使用下さい!

連結ポール

品番	高さ(H)	価格
Z-RP12	1200用	¥6,140
Z-RP16	1600用	¥6,690
Z-RP18	1800用	¥7,810

エンドカバー

品番	高さ(H)	価格
Z-EC12	1200用	¥660
Z-EC16	1600用	¥1,110
Z-EC18	1800用	¥1,670

安定脚&キャスター

品番	タイプ	価格
Z-OSL	片面安定脚(1本)	¥4,900
Z-CAS	キャスター(1ヶ)	¥1,330

■直線連結方法



上部キャップを開めます。

連結は金具同士を引っ掛けるだけです!
 直線連結時はパネル同士を引っ掛けます。(連結ポール不要)

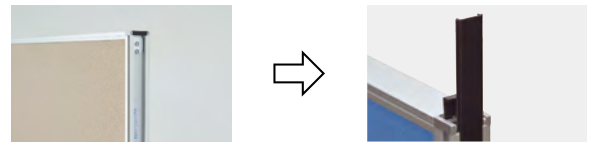

パネルエンド部分の不要な連結用金具を外して別売りのエンドカバーを入れて完成です!

■L字・T字・十字連結方法

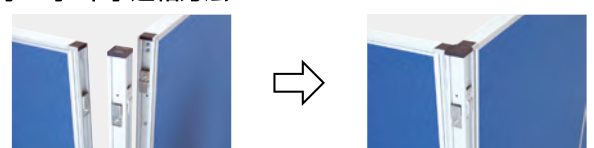

L字・T字・十字連結の際は、パネル側とポール側の金具同士を引っ掛けるだけです!

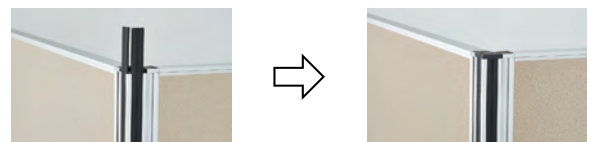

※L字・T字の場合は連結ポール露出部の不要な連結用金具を外してから別売りのエンドカバーをはめて下さい。

Rack

イージーラック/RAT-series

グリーン購入法適合商品 

単位：mm



RAT-1200
基本set
(棚板4枚付き)



RAT-1565
基本set
(棚板5枚付き)



RAT-1930
基本set
(棚板6枚付き)



RAT-1930NA

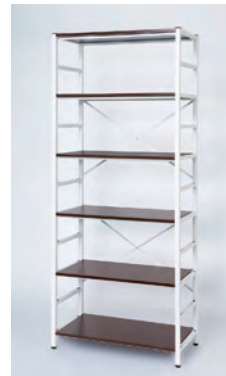

RAT-1930DB

簡易落下防止ベルトです。



RAT-BT

NAナチュラルとDBダークブラウンの2色から選べます!

特徴① 組立簡単!(基本set)



支柱(左右)にプレスを取付けます。
※H1930は2ヶ所
※H1200/1565は1ヶ所

左右の横棧の穴に
棚板のフックをかけます。

完成です!
※水平をとる場合はアジャスター
で調整可能です。

特徴② 増連も段差連結も出来ます!



基本setに増連setの支柱と
プレスを取付けます。
※増連の場合、プレスが
重なる部分があります。

棚板をかけて完成です。

特徴③ 棚板を追加可能



増連/段差連結イメージ

用途に合わせて、段数を増やしたい時は
別売りの棚板をご用意しております。
(2枚入り)・(3枚入り)の2種類

基本set

品番	サイズ			価格(税別)
	W	D	H	
RAT-1200 WH	800	400	1200	¥35,300
RAT-1565 WH	800	400	1565	¥44,300
RAT-1930 WH	800	400	1930	¥57,500
RAT-1200 NA	800	400	1200	¥35,300
RAT-1565 NA	800	400	1565	¥44,300
RAT-1930 NA	800	400	1930	¥57,500
RAT-1200 DB	800	400	1200	¥35,300
RAT-1565 DB	800	400	1565	¥44,300
RAT-1930 DB	800	400	1930	¥57,500

増連set(棚板/プレス付き)

品番	価格(税別)
RAT-Z1200 WH	¥30,800
RAT-Z1565 WH	¥38,200
RAT-Z1930 WH	¥47,000
RAT-Z1200 NA	¥30,800
RAT-Z1565 NA	¥38,200
RAT-Z1930 NA	¥47,000
RAT-Z1200 DB	¥30,800
RAT-Z1565 DB	¥38,200
RAT-Z1930 DB	¥47,000

棚板(追加用)

品番	価格(税別)
RAT-2T WH(2枚入)	¥11,100
RAT-3T WH(3枚入)	¥16,600
RAT-2WT NA(2枚入)	¥11,100
RAT-3WT NA(3枚入)	¥16,600
RAT-2WT DB(2枚入)	¥11,100
RAT-3WT DB(3枚入)	¥16,600

簡易落下防止ベルト

品番	価格(税別)
RAT-BT(1本)	¥1,500

※品番が緑色の商品はグリーン購入法適合商品となります。
※本体(フレーム:プレス)はホワイト色のみとなります。

カラーラック/DEIN-series

NEW

スチール製のお洒落なラックです。

単位：mm

サイズは3段と5段の2種類!

カラーは3種類から選べます。



WHホワイト



RDレッド



BKブラック



材質 本体:スチールメッキ塗装
棚板:スチール粉体塗装

品番	サイズ			価格(税別)
	W	D	H	
DEIN-3 <input type="checkbox"/>	768	400	1205	¥40,800
DEIN-5 <input type="checkbox"/>	768	400	1965	¥55,600

※品番のは本体色をご指定下さい。

White Board

スチールタイプ / NWB-series

単位: mm

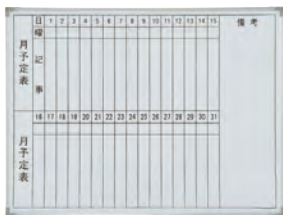

NWB-23T 月予定タテ書壁掛

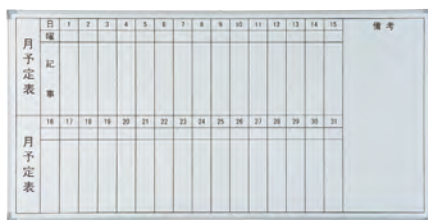

NWB-36T 月予定タテ書壁掛

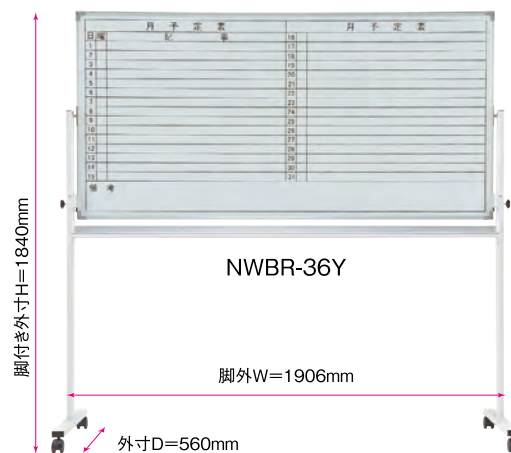

NWBR-36Y

品名	品番	板面サイズ		価格(税別)
		W	H	
無地壁掛	NWB-2	600	450	¥ 7,500
無地壁掛	NWB-23	900	600	¥12,200
無地壁掛	NWB-34	1200	900	¥23,600
無地壁掛	NWB-36	1800	900	¥30,400
脚付無地片面	NWBK-34	1200	900	¥43,500
脚付無地片面	NWBK-36	1800	900	¥54,000
脚付無地両面	NWBR-34	1200	900	¥60,000
脚付無地両面	NWBR-36	1800	900	¥66,400
脚付月予定ヨコ書両面	NWBR-34Y	1200	900	¥60,900
脚付月予定ヨコ書両面	NWBR-36Y	1800	900	¥67,500
月予定タテ書壁掛	NWB-2T	600	450	¥ 9,400
月予定タテ書壁掛	NWB-23T	900	600	¥15,000
月予定タテ書壁掛	NWB-34T	1200	900	¥26,500
月予定タテ書壁掛	NWB-36T	1800	900	¥35,400
月予定ヨコ書壁掛	NWB-23Y	900	600	¥15,000
月予定ヨコ書壁掛	NWB-34Y	1200	900	¥26,500
月予定ヨコ書壁掛	NWB-36Y	1800	900	¥35,400

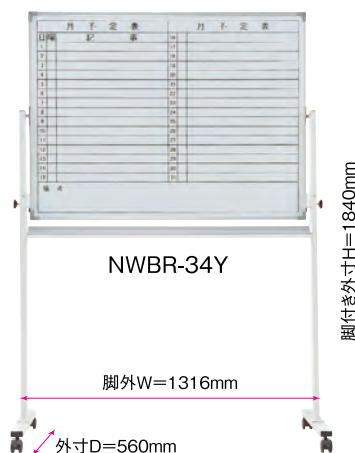

NWBR-34Y

※脚外W寸法には板面固定用ツマミは含みません。
※外寸Hは床のレベルで多少前後しますので予めご了承ください。
※外寸Dは脚の奥行寸法です。(キャスターは含みません)

材質 板面: スチール フレーム: アルミ
脚: スチール キャスター: ナイロン 粉受: アルミ(イレイサー付)

ホーロータイプ / EMB-series

NEW

グリーン購入法適合商品

高品質のホーロータイプです!

単位: mm

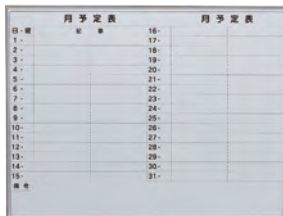

EMB-34Y 月予定ヨコ書壁掛

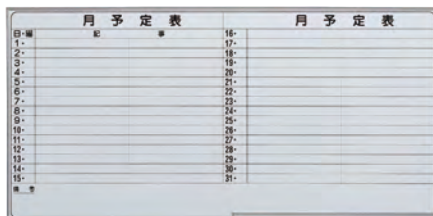

EMB-36Y 月予定ヨコ書壁掛

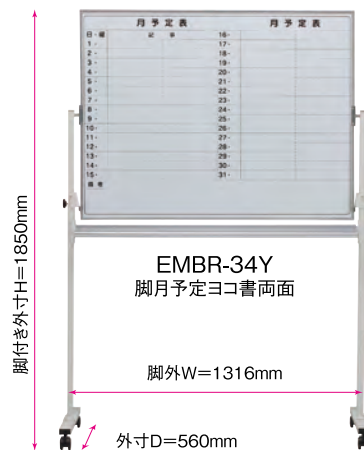

EMBR-34Y
脚月予定ヨコ書両面

品名	品番	板面サイズ		価格(税別)
		W	H	
無地壁掛	EMB-34	1200	900	¥28,300
無地壁掛	EMB-36	1800	900	¥38,600
月予定ヨコ書壁掛	EMB-34Y	1200	900	¥31,800
月予定ヨコ書壁掛	EMB-36Y	1800	900	¥44,600
脚付無地片面	EMBK-34	1180	900	¥52,200
脚付無地片面	EMBK-36	1780	900	¥64,800
脚付無地両面	EMBR-34	1180	900	¥72,000
脚付無地両面	EMBR-36	1780	900	¥79,600
脚付月予定ヨコ書両面	EMBR-34Y	1180	900	¥73,000
脚付月予定ヨコ書両面	EMBR-36Y	1780	900	¥81,000

材質 板面: ホーロー フレーム: アルミ
脚: スチール キャスター: ナイロン
粉受: アルミ(イレイサー付)

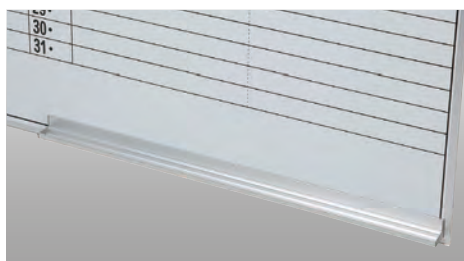

※脚外W寸法には板面固定用ツマミは含みません。
※外寸Hは床のレベルで多少前後しますので予めご了承ください。
※外寸Dは脚の奥行寸法です。(キャスターは含みません)

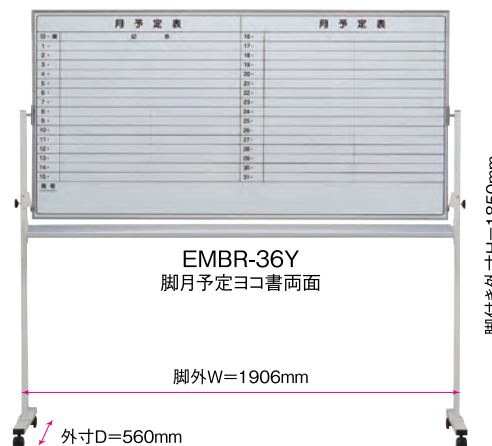

EMBR-36Y
脚月予定ヨコ書両面

Safe Box

耐火金庫 / PHDI-series

スタイリッシュなホワイトカラー!

単位: mm

ダイヤルタイプ 耐火30分
A4サイズ用紙収納可能

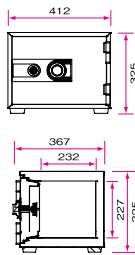

PHDI-30D

外寸法 / H325×W412×D367
内寸法 / H227×W334×D232
内容量: 17ℓ 重量: 29kg
装備: 引出し 1
¥46,400 (税別)

2キータイプ 耐火30分
A4サイズ用紙収納可能

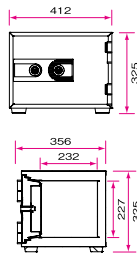

PHDI-30W

外寸法 / H325×W412×D356
内寸法 / H227×W334×D232
内容量: 17ℓ 重量: 29kg
装備: 引出し 1
¥46,400 (税別)

テンキータイプ 耐火30分
A4サイズ用紙収納可能

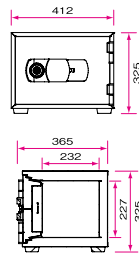

PHDI-30E

外寸法 / H325×W412×D365
内寸法 / H227×W334×D232
内容量: 17ℓ 重量: 29kg
装備: 引出し 1
¥74,000 (税別)

ダイヤルタイプ 耐火1時間
A4サイズ用紙収納可能

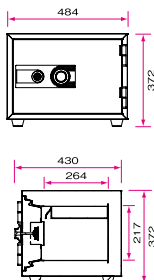

PHDI-50D

外寸法 / H372×W484×D430
内寸法 / H217×W357×D264
内容量: 20ℓ 重量: 52kg
装備: 引出し 1
¥61,800 (税別)

2キータイプ 耐火1時間
A4サイズ用紙収納可能

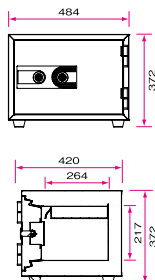

PHDI-50W

外寸法 / H372×W484×D420
内寸法 / H217×W357×D264
内容量: 20ℓ 重量: 52kg
装備: 引出し 1
¥61,800 (税別)

テンキータイプ 耐火1時間
A4サイズ用紙収納可能

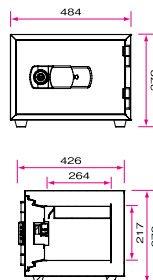

PHDI-50E

外寸法 / H372×W484×D426
内寸法 / H217×W357×D264
内容量: 20ℓ 重量: 52kg
装備: 引出し 1
¥89,400 (税別)

ダイヤルタイプ 耐火1時間
A4サイズ用紙タテ/ヨコに収納可能

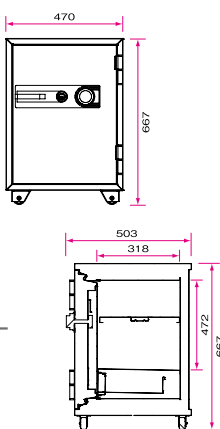

PHDI-100D

外寸法 / H667×W470×D503
内寸法 / H472×W332×D318
内容量: 52ℓ 重量: 99kg
装備: 引出し (鍵付) 1 棚板 1
¥154,600 (税別)

テンキータイプ 耐火1時間
A4サイズ用紙タテ/ヨコに収納可能

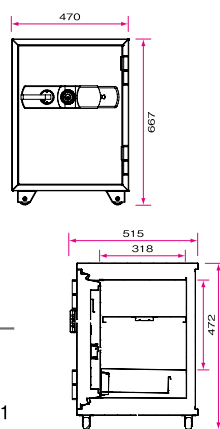

PHDI-100E

外寸法 / H667×W470×D515
内寸法 / H472×W332×D318
内容量: 52ℓ 重量: 99kg
装備: 引出し (鍵付) 1 棚板 1
¥198,800 (税別)

ダイヤルタイプ 耐火2時間
A4サイズ用紙タテ/ヨコに収納可能

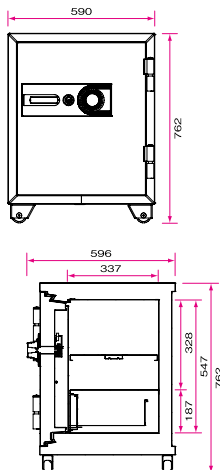

PHDI-150D

外寸法 / H762×W590×D596
内寸法 / H328×W410×D337
内容量: 87ℓ 重量: 157kg
装備: 引出し (鍵付) 1 棚板 1
¥243,000 (税別)

テンキータイプ 耐火2時間
A4サイズ用紙タテ/ヨコに収納可能

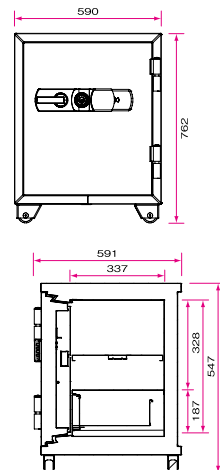

PHDI-150E

外寸法 / H762×W590×D591
内寸法 / H328×W410×D337
内容量: 87ℓ 重量: 157kg
装備: 引出し (鍵付) 1 棚板 1
¥287,200 (税別)

ダイヤルタイプ
(金庫サイズにより形状は異なります)

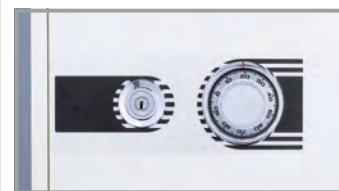

2キータイプ
(金庫サイズにより形状は異なります)



テンキータイプ
(金庫サイズにより形状は異なります)



ダイヤルタイプ 耐火2時間
A4サイズ用紙収納可能



PHDI-200D

外寸法 / H935×W590×D596
内寸法 / H501×W410×D337
内容量: 115ℓ 重量: 190kg
装備: 引出し 1
¥287,200 (税別)

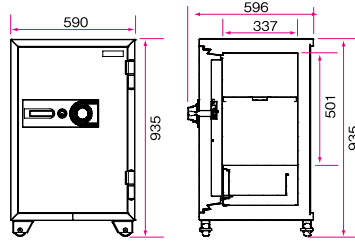

テンキータイプ 耐火2時間
A4サイズ用紙収納可能



PHDI-200E

外寸法 / H935×W590×D600
内寸法 / H501×W410×D337
内容量: 115ℓ 重量: 190kg
装備: 引出し 1
¥331,400 (税別)

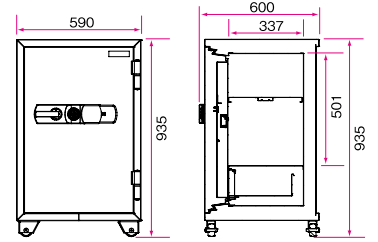

ダイヤルタイプ 耐火2時間
A4サイズ用紙収納可能



PHDI-250D

外寸法 / H1275×W590×D596
内寸法 / H841×W410×D337
内容量: 169ℓ 重量: 250kg
装備: 引出し 1
¥329,200 (税別)

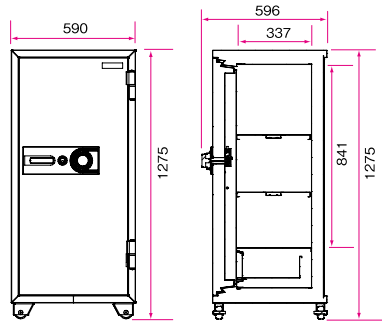

テンキータイプ 耐火2時間
A4サイズ用紙収納可能



PHDI-250E

外寸法 / H1275×W590×D596
内寸法 / H841×W410×D337
内容量: 169ℓ 重量: 250kg
装備: 引出し 1
¥373,400 (税別)

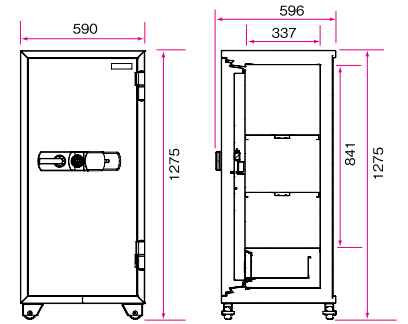

投入式耐火金庫 / PHDI-series

スタイリッシュなホワイトカラー!

ダイヤルタイプ 耐火1時間



PHDI-80ND

外寸法 / H783×W344×D432
内寸法 / H357×W217×D250
内容量: 20ℓ 重量: 85kg
¥143,600 (税別)

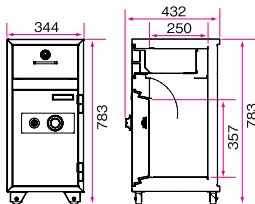

テンキータイプ 耐火1時間



PHDI-80NE

外寸法 / H783×W344×D432
内寸法 / H357×W217×D250
内容量: 20ℓ 重量: 85kg
¥171,200 (税別)

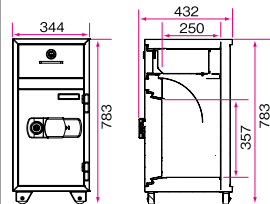

投入口



ダイヤルタイプ 耐火1時間



PHDI-130ND

外寸法 / H901×W470×D509
内寸法 / H472×W330×D321
内容量: 52ℓ 重量: 130kg
¥251,800 (税別)

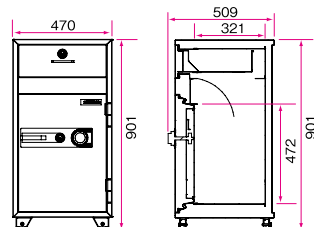

テンキータイプ 耐火1時間



PHDI-130NE

外寸法 / H901×W470×D514
内寸法 / H472×W330×D321
内容量: 52ℓ 重量: 130kg
¥279,600 (税別)

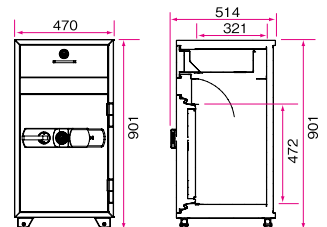

木製チェア

シンプルなスタンダードタイプです

単位：mm



IKD-01(入数2)

W525×D620×H795 SH425

¥18,500(税別)／1脚あたり

仕様 背：成型合板
張地：PVCレザー



※スタッキングは4台まで可能です！

スタンダードタイプでフレームはダークブラウン色です

単位：mm



IKD-B01(入数2)

W525×D620×H795 SH425

¥18,500(税別)／1脚あたり

※スタッキングは
4台まで可能です！



便利なグリップ取手付タイプです

単位：mm



※スタッキングは4台まで可能です！



VORオレンジ



VIVアイボリー



VBEベージュ

IKD-04(入数2)

W530×D600×H805 SH425

¥24,800(税別)／1脚あたり

仕様

背／座：成型合板

張地：PVCレザー

※スタッキングは
4台まで可能です！



ハーフ肘は、車イスからの移乗や
立ち上がりの際に楽な設計です。

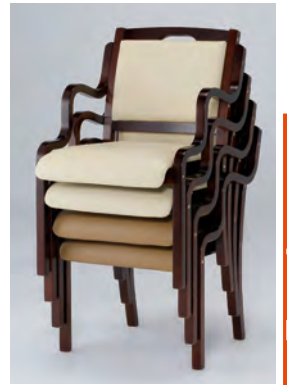

手掛け付

使わない時は折り畳んで収納できる折畳み式です

木製折畳み式チェア 使わない時は畳んで収納できる折畳み式です。

折畳み式タイプ(PVCLレザー張り3色)



収納時は折畳み可能！



VPKピンク



VGRグリーン

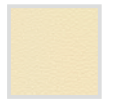

VIVアイボリー

仕様 背／座：成型合板

張地：PVCレザー

KOI-11(入数1)

W470×D470×H790 SH420

¥16,600(税別)

シンプルなダイニングチェアです。便利な手掛け付



収納の際は重ねられます！

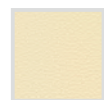

VIVアイボリー



VBKブラック



BLD-445(入数2)

W435×D575×H855 SH445

¥24,900(税別)／1脚あたり

仕様 背／座：成型合板

張地：PVCレザー



イスをひく際に楽な取手がついております



ハイバック・肘付タイプ

IFD-7HAP(入数4)

肘付タイプ
W517×D595×H910 SH440
¥48,600(税別)／1脚あたり



肘付タイプ

IFD-7AP(入数4)

肘付タイプ
W517×D570×H800 SH440
¥47,500(税別)／1脚あたり



肘付タイプ

IFD-6AP(入数4)

肘付タイプ
W497×D600×H790 SH415
¥43,100(税別)／1脚あたり



肘無タイプ

IFD-6P(入数4)

肘無タイプ
W497×D600×H790 SH415
¥43,100(税別)／1脚あたり



NEW

IFD-8AP(入数4)

肘付タイプ
W555×D570×H765 SH445
¥41,000(税別)／1脚あたり



IFDチェア 共通仕様

張地：抗菌・防汚ビニールレザー

背／座部：成型合板・ウレタンフォーム

脚フレーム：成型合板(表面ブナ材)・ウレタン塗装

色は7色から選べます!



ライトブルー

インディゴブルー

リーフグリーン

パステルピンク

マンダリンオレンジ

ライトベージュ

ネオブラック



NEW

IFD-4P(入数4)

肘無タイプ
W479×D505×H748 SH436
¥36,000(税別)/1脚あたり

Care Furniture

IFDチェア 共通仕様

張地：抗菌・防汚ビニールレザー

背/座部：成型合板・ウレタンフォーム

脚フレーム：成型合板(表面ブナ材)・ウレタン塗装

色は7色から選べます!



ライトブルー インディゴブルー リーフグリーン パステルピンク マンダリンオレンジ ライトベージュ ネオブラック

便利な手掛け付のハーフ肘タイプです

単位：mm



NEW

UFW-C6D(入数2)

肘付タイプ W560×D560×H800 SH420
¥46,200(税別)/1脚あたり

フレームはダークブラウン色となります。
色は3色から選べます。



UFW-C6N(入数2)

肘付タイプ W560×D560×H800 SH420
¥46,200(税別)/1脚あたり

フレームはナチュラル色となります。
色は2色から選べます。



UFW-C6共通仕様
フレーム：成型合板
張地：ビニールレザー

※スタッキングは4台まで可能です!



UFW-C5(入数2)

肘無タイプ
W530×D560×H795 SH420
¥32,000(税別)／1脚あたり

フレーム：成型合板
張地：ビニールレザー

※スタッキングは4台まで可能です！



UFW-C5 BE ベージュ



UFW-C5 LG ライトグリーン



UFW-C5 PK ピンク

イスやテーブル、壁につけられる汎用杖ホルダー



TH-R002(汎用型)

W52×D47×H30
¥1,050(税別)



TH-S002(汎用型 薄型)

W90×D33.5×H30
¥2,100(税別)



TH-S002T(テーブル用 薄型)

W90×D97×H30
¥3,150(税別)

テーブルに両面テープもしくはビスで固定するタイプです。使わない時はクルッと回して収納できます。



杖ホルダーのスプリングは、お年寄りの握力に適した高品質のスプリングを使用しています。



両面テープで簡単取付！

玄関・トイレ・洗面所・寝室・台所・椅子の枠など平らな場所で本体がしっかり付く箇所であれば取付可能です。

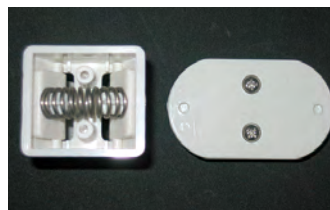

木製チェアの脚につける汎用プラパート



**グリップタイプ
(滑り止めタイプ)**

※4本脚のイスには4個必要となります！

P-GT

21φ
¥690(税別)／個



**スリップタイプ
(スムーズ移動タイプ)**

※4本脚のイスには4個必要となります！

P-ST

18φ
¥500(税別)／個

スチールパイプの丈夫なチェア&ロビーチェアです

単位：mm



MM-16 MM-17
MM-16(肘付/キャスター付)(入数2)
 W600×D540×H765 SH420
 ¥47,500(税別)/1脚あたり

MM-17(肘無/キャスター付)(入数2)
 W490×D540×H765 SH420
 ¥43,900(税別)/1脚あたり

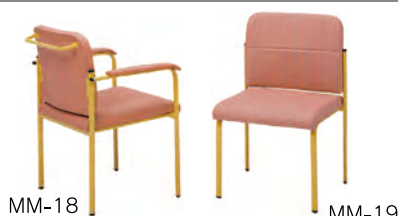

MM-18 MM-19
MM-18(肘付/固定脚)(入数2)
 W600×D540×H765 SH420
 ¥35,900(税別)/1脚あたり

MM-19(肘無/固定脚)(入数2)
 W490×D540×H765 SH420
 ¥32,000(税別)/1脚あたり



スタッキングは
4台まで可能

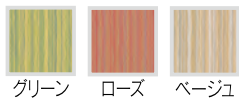

MM/ML共通仕様
 ■フレーム/スチール
 ■張地/塩化ビニル
 ■背・座下地/PP樹脂+スタンバブルシート
 ■キャスター/ナイロン



ML-90(2人用)

W1150×D475×SH445
 ¥67,800(税別)



ML-90(3人用)

W1700×D475×SH445
 ¥83,300(税別)



ML-90(4人用)

W2250×D475×SH445
 ¥98,400(税別)



ML-95(2人用)

W1150×D545×H760 SH445
 ¥103,000(税別)



ML-95(3人用)

W1700×D545×H760 SH445
 ¥130,000(税別)



ML-95(4人用)

W2250×D545×H760 SH445
 ¥152,000(税別)

Care Furniture

丸イス

単位：mm



CCM-01 背付タイプ

W520×D540×H680~810 SH450~580
 ¥25,600(税別)



BL ブルー

仕様 材質(CCMチェア共通)
 座：PP樹脂成型品+PVC抗菌仕様
 背：(CCM-01のみ)：PU
 脚：樹脂成型品・ナイロンキャスター
 ガスシリンダー式座昇降

CCM-02 背無タイプ

W520×D520×SH450~580
 ¥18,900(税別)



CAG-03 背付タイプ

W540×D540×H565~695 SH410~540
 ¥16,600(税別)

仕様 材質
 座：PP樹脂成型品+PVC抗菌仕様
 背：スチールパイプ25.4φ粉体塗装
 脚：スチール粉体塗装・ナイロンキャスター
 ガスシリンダー式座昇降



BL ブルー

BL ブルー

FMI-18 背無

W463×D463×SH424~554
 ¥14,400(税別)

仕様 材質
 座：合板+PVC抗菌仕様
 脚：スチール粉体塗装・ナイロンキャスター
 ガスシリンダー式座昇降

グリーン購入法適合商品



ブルー ピンク グレー
 グリーン イエロー

グリーン購入法適合商品



ブルー ピンク グレー
 グリーン イエロー



cuppo-B(入数4) 背付きタイプ

360φ×H650×SH440
 ¥9,600(税別)/1脚あたり



cuppo-C(入数6) 背無タイプ

360φ×SH440
 ¥7,500(税別)/1脚あたり

仕様 座：PP樹脂成型品+ビニールレザー
 脚：スチールパイプ22.2φ粉体塗装

仕様 座：PP樹脂成型品+ビニールレザー
 脚：スチールパイプ22.2φ粉体塗装



BK ブラック BL ブルー

SS-320T(入数10) 背無タイプ

320φ×SH460
 ¥2,950(税別)/1脚あたり

仕様 座：スチール+ビニールシート
 脚：スチールパイプ25.4φ粉体塗装

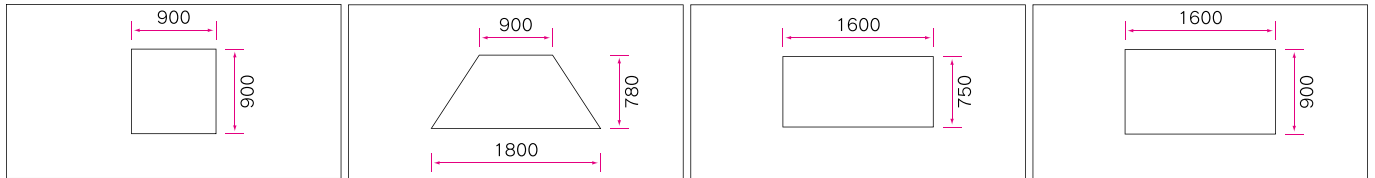

Aタイプ
4本固定脚

 <p>UFT-0909A W900×D900×H596~796 脚間有効サイズ W692mm/D692mm ¥116,300(税別)</p>	 <p>UFT-5T9018A W1800×D780×H596~796 脚間有効サイズ W1510mm W750mm/D680mm ¥138,100(税別)</p>	 <p>UFT-1675A W1600×D750×H596~796 脚間有効サイズ W1392mm/D542mm ¥141,400(税別)</p>	 <p>UFT-1690A W1600×D900×H596~796 脚間有効サイズ W1392mm/D692mm ¥142,500(税別)</p>
---	--	--	---

Bタイプ
2本キャスター脚
2本固定脚

 <p>UFT-0909B W900×D900×H596~796 脚間有効サイズ W692mm/D692mm ¥116,300(税別)</p>	 <p>UFT-5T9018B W1800×D780×H596~796 脚間有効サイズ W1510mm W750mm/D680mm ¥138,100(税別)</p>	 <p>UFT-1675B W1600×D750×H596~796 脚間有効サイズ W1392mm/D542mm ¥141,400(税別)</p>	 <p>UFT-1690B W1600×D900×H596~796 脚間有効サイズ W1392mm/D692mm ¥142,500(税別)</p>
---	--	--	---

Cタイプ
4本キャスター脚

 <p>UFT-0909C W900×D900×H596~796 脚間有効サイズ W692mm/D692mm ¥116,300(税別)</p>	 <p>UFT-5T9018C W1800×D780×H596~796 脚間有効サイズ W1510mm W750mm/D680mm ¥138,100(税別)</p>	 <p>UFT-1675C W1600×D750×H596~796 脚間有効サイズ W1392mm/D542mm ¥141,400(税別)</p>	 <p>UFT-1690C W1600×D900×H596~796 脚間有効サイズ W1392mm/D692mm ¥142,500(税別)</p>
---	--	--	---

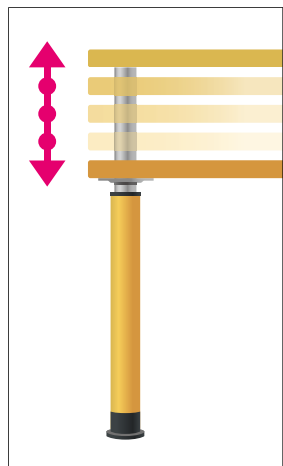

天板は20mm間隔で10段階の高さ調整が可能です。

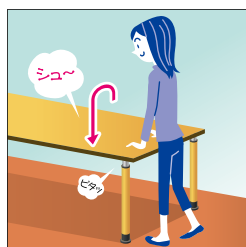
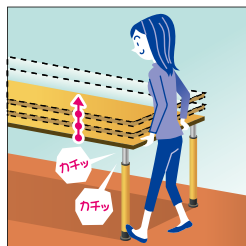

脚は3タイプから選べます！

Aタイプ 4本固定脚

Bタイプ 2本キャスター脚
2本固定脚



W1800タイプのテーブルは全て5本脚仕様となります。中央の脚は全て固定タイプとなります。

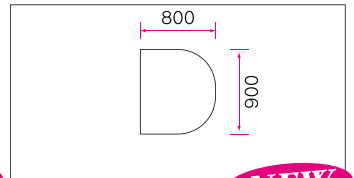
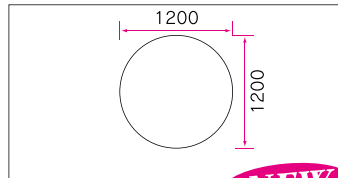
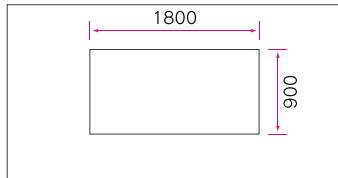
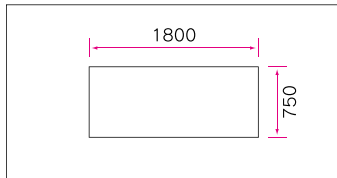

UFT-5T1875A
W1800×D750×H596~796
脚間有効サイズ
W1592mm/D542mm
¥143,000 (税別)



UFT-5T1890A
W1800×D900×H596~796
脚間有効サイズ
W1592mm/D692mm
¥143,900 (税別)



UFT-1212RA
1200φ×H596~796
脚間有効サイズ
670mm
¥120,000 (税別)



UFT-9080HA
W900×D800×H596~796
脚間有効サイズ
W670・200mm/D600mm
¥108,000 (税別)



UFT-5T1875B
W1800×D750×H596~796
脚間有効サイズ
W1592mm/D542mm
¥143,000 (税別)



UFT-5T1890B
W1800×D900×H596~796
脚間有効サイズ
W1592mm/D692mm
¥143,900 (税別)



UFT-1212RB
1200φ×H596~796
脚間有効サイズ
670mm
¥120,000 (税別)



UFT-9080HB
W900×D800×H596~796
脚間有効サイズ
W670・200mm/D600mm
¥108,000 (税別)



UFT-5T1875C
W1800×D750×H596~796
脚間有効サイズ
W1592mm/D542mm
¥143,000 (税別)



UFT-5T1890C
W1800×D900×H596~796
脚間有効サイズ
W1592mm/D692mm
¥143,900 (税別)



UFT-1212RC
1200φ×H596~796
脚間有効サイズ
670mm
¥120,000 (税別)



UFT-9080HC
W900×D800×H596~796
脚間有効サイズ
W670・200mm/D600mm
¥108,000 (税別)

Cタイプ 4本キャスター脚

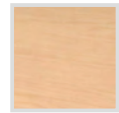
NN
ネオナチュラル木目柄



DB
ダークブラウン木目柄

仕様

- 天板/26mm厚低圧メラミン化粧板 (両面)
- エッジ/ソフトエッジPVC
- 天板色/NN (ネオナチュラル木目柄)
- 天板色/DB (ダークブラウン木目柄)
- 脚/スチール60.5φ (木目シート貼り)
- キャスター/ナイロン60.5φ

■H有効サイズ/天板下から床まで
各テーブル共通 570mm~770mm



天板裏も同じメラミン化粧仕上げになっておりますので、汚れ等のお手入れがしやすいです!



エッジは当たりが柔らかなソフトエッジ仕上げ



天板は2色から選べます!

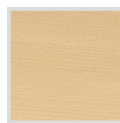

ナチュラル

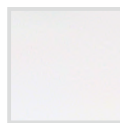

ホワイト

仕様 (テーブル)

- 天板 / 28mm厚低圧メラミン
- エッジ / エラストマエッジ
- 天板色 / チュラル: ホワイト
- 脚 / プナ材60Φ ウレタン塗装
- H有効サイズ / 天板下から床まで
- 固定脚テーブル共通 672mm

天板のエッジには赤ラインがついて視認性を高めています!
白内障の方にも天板位置が確認しやすくなり、
ケガなどの防止にもなります。

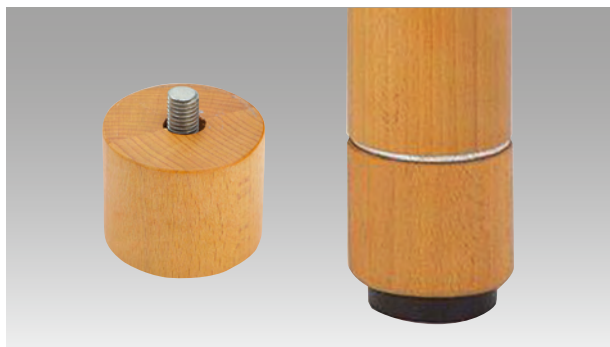

別売りのジョイントスペーサーを付けるとテーブル高を750mmに
できます。アジャスターは既存脚に装着されているものを外して
ご使用下さい。



天板は7種類ございます

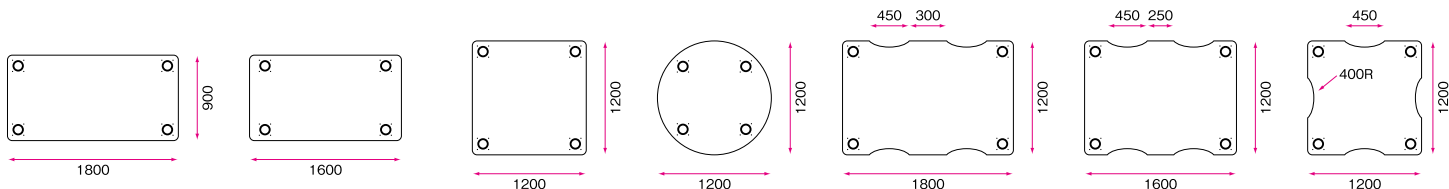

商品名	品番	サイズ			脚間有効サイズ		価格(税別)
		W	D	H	W	D	
角型	IFMT-1890	1800	900	700	1530	630	¥115,000
角型	IFMT-1690	1600	900	700	1330	630	¥118,000
角型	IFMT-1212	1200	1200	700	930	930	¥125,000
丸型	IFMT-1200	1200Φ		700	630		¥114,000
凹型	IFMT-F1812	1800	1200	700	1530	930	¥143,000
凹型	IFMT-F1612	1600	1200	700	1330	930	¥140,000
凹型	IFMT-F1212	1200	1200	700	930	930	¥120,000
ジョイントスペーサー	IFMT-JS			50			¥7,700

受
取
受
取



UFT-KA1690



UFT-KA1875

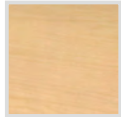

NN
ネオナチュラル木目柄



UFT-KA6060C



UFT-KA7560T



便利なドリンクホルダー付です。

UFT-KAテーブル専用
脚ジョイント部材

40mmと60mmの2種類から選べます

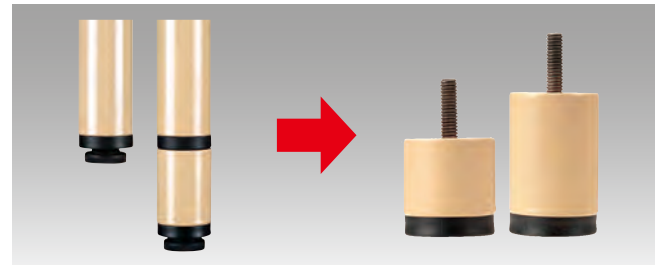

既存の脚にジョイントして
高さを調整出来ます。

Care Furniture

商品名	品番	サイズ			脚間有効サイズ		価格(税別)
		W	D	H	W	D	
NEW 固定脚テーブル	UFT-KA0909	900	900	700	760	760	¥49,800
固定脚テーブル	UFT-KA1675	1600	750	700	1467	617	¥61,600
固定脚テーブル	UFT-KA1690	1600	900	700	1467	767	¥66,300
固定脚テーブル	UFT-KA1875	1800	750	700	1667	617	¥63,900
固定脚テーブル	UFT-KA1890	1800	900	700	1667	767	¥68,600
NEW キャスター脚テーブル	UFT-KA6060C	600	600	700	460	460	¥28,800
NEW 1人用デスク	UFT-KA7560T	750	600	700	680		¥29,800
脚ジョイント+40mm	UFT-JA1	38.1φ		40			¥7,400
脚ジョイント+60mm	UFT-JA2	38.1φ		60			¥9,000

仕様(テーブル)

- 天板/26mm厚低圧メラミン化粧板(両面)
- エッジ/ソフトエッジPVC
- 天板色/NN(ネオナチュラル木目柄)
- 脚/スチール38.1φ粉体塗装
- H有効サイズ/天板下から床まで
固定脚テーブル共通 624mm
- 脚ジョイント/スチール38.1φ粉体塗装

コストパフォーマンスに優れたスタンダードタイプ

単位：mm



天板は2色から選べます!

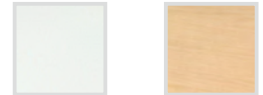

NW ネオホワイト NN ネオナチュラル

天板：26mm厚MDF+低圧メラミン
エッジ：ソフトエッジ
脚部：スチールパイプ粉体塗装



品番	サイズ			価格(税別)
	W	D	H	
TL-0909 <input type="checkbox"/>	900	900	700	¥37,800
TL-1275 <input type="checkbox"/>	1200	750	700	¥33,200
TL-1290 <input type="checkbox"/>	1200	900	700	¥43,400
TL-1575 <input type="checkbox"/>	1500	750	700	¥44,300
TL-1590 <input type="checkbox"/>	1500	900	700	¥54,700
TL-1875 <input type="checkbox"/>	1800	750	700	¥55,100
TL-1890 <input type="checkbox"/>	1800	900	700	¥62,400

※品番のは天板色をご指定下さい。

固定脚のベーシックモデル

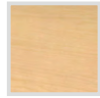

UFT-S NN
ネオナチュラル木目柄



UFT-S DB
ダークブラウン木目柄

台形タイプを組合せれば、隣席
どうしのコミュニケーションを円滑
に促します!



仕様

- 天板/26mm厚低圧メラミン化粧板(両面)
 - エッジ/ソフトエッジPVC
 - 天板色/(NNネオナチュラル木目柄)
 - 天板色/(DBダークブラウン木目柄)
 - 脚/スチール50.8φ粉体塗装
 - H有効サイズ/天板下から床まで
- 各テーブル共通 674mm

四角タイプ UFT-S1875 DB

台形タイプ UFT-S9018 NN

品番	サイズ			価格(税別)	脚間有効サイズ/備考
	W	D	H		
UFT-S0909	900	900	700	¥70,700	W705mm/D705mm
UFT-S9018 (台形)	1800	780	700	¥98,300	W1510mm・W750mm/D680mm
UFT-S1675	1600	750	700	¥70,700	W1405mm/D555mm
UFT-S1690	1600	900	700	¥76,200	W1405mm/D705mm
UFT-S1875	1800	750	700	¥72,900	W1605mm/D555mm
UFT-S1890	1800	900	700	¥82,800	W1605mm/D705mm
UFT-SL40	50.8φ		40	¥11,000	※プラス40mmの脚ジョイント部材
UFT-SL60	50.8φ		60	¥13,400	※プラス60mmの脚ジョイント部材

脚ジョイント部材



既存の脚にジョイントして
高さを調整出来ます。



UFT-SL40

(プラス40mm)
4個で1set



UFT-SL60

(プラス60mm)
4個で1set

天然木の風合いが優しさと温かみを演出します



UFT-W0909

W900×D900×H700

脚間有効サイズ

W700mm/D700mm

¥74,000(税別)



UFT-W1690

W1600×D900×H700

脚間有効サイズ

W1400mm/D700mm

¥108,300(税別)



UFT-W1890

W1800×D900×H700

脚間有効サイズ

W1600mm/D700mm

¥119,300(税別)



車椅子をご利用の方は
付属品の継ぎ足し脚を
ご利用下さい。
(プラス60mm)

仕様

- 天板/36mm厚ラバーウッド集成材 (PU塗装)
- 脚/ラバーウッド集成材(PU塗装) アジャスター付き
- 天板色/(NAナチュラル)
- 天板色/(DBダークブラウン)

■H有効サイズ/天板下から床まで
各テーブル共通 664mm



UFT-W BR
ブラウン
木目柄



UFT-W NA
ナチュラル
木目柄



UFT-W DB
ダークブラウン
木目柄

福祉施設向けテーブル (フラップ式+固定脚)

NEW



グリーン購入法適合商品

単位: mm



UFT-KF1690NN



UFT-KF1690DB



NN
ネオナチュラル木目柄



DB
ダークブラウン木目柄



天板はフラップ式となります。
使用しない際は、天板を跳ね
上げて収納できます。

仕様

- 天板/26mm厚低圧メラミン化粧板(両面)
- エッジ/ソフトエッジPVC
- 天板色/NN(ネオナチュラル木目柄)
- 天板色/DB(ダークブラウン木目柄)
- 脚/スチール粉体塗装
- 標準キャスター/ナイロン50φ
- H有効サイズ/フレーム下から床まで
644mm~744mm

オプション(別売り)

NEW

リフトロック式キャスター



リフトロックキャスター

ペダルを踏み込むとキャスター
部からアジャスターが出て
テーブルを固定します。

商品名	品番	サイズ			脚間有効サイズ	価格(税別)
		W	D	H	W	
フラップ式固定脚	UFT-KF1690	1600	900	698~798	1400	¥168,000
フラップ式固定脚	UFT-KF1890	1800	900	698~798	1600	¥171,000
リフトロックキャスター	UFT-K1000-50					¥7,200

NEW

福祉施設向けテーブル (フラップ式+上下昇降脚)



グリーン購入法適合商品

単位: mm



UFT-FT1690DB



UFT-FT1890NN



NN
ネオナチュラル木目柄



DB
ダークブラウン木目柄

仕様

- 天板/26mm厚低圧メラミン化粧板(両面)
- エッジ/ソフトエッジPVC
- 天板色/NN(ネオナチュラル木目柄)
- 天板色/DB(ダークブラウン木目柄)
- 脚/スチール粉体塗装
- 標準キャスター/ナイロン50φ
- H有効サイズ/フレーム下から床まで
644mm~744mm

上下昇降します!



天板はフラップ式となります。
使用しない際は、天板を跳ね
上げて収納できます。



20mm間隔で5段階の高さ調整が可能です。

オプション(別売り)

NEW

リフトロック式キャスター



リフトロックキャスター

ペダルを踏み込むとキャスター
部からアジャスターが出て
テーブルを固定します。

商品名	品番	サイズ			脚間有効サイズ	価格(税別)
		W	D	H	W	
フラップ式上下昇降脚	UFT-FT1690	1600	900	698~798	1400	¥177,900
フラップ式上下昇降脚	UFT-FT1890	1800	900	698~798	1600	¥186,100
リフトロックキャスター	UFT-K1000-50					¥7,200

NEW

仕様(テーブル)

- 側面:背 / MDF+パーティクルボード+強化紙
- キャスター/ナイロン60φ
- 刃掛掛け/スチール

各仕様

- 天板:UF-S/低圧メラミン
- 天板:UF-M/低圧メラミン:PVC真空プレス
- 天板:UF-L/低圧メラミン:強化紙



下部片開き

(UF-S/M/Lタイプ)
棚板は可動式。
60mmピッチで3
穴。棚板を外し
てもご使用頂け
ます。



オープンタイプ
(可動棚)

(UF-OS/OM/
OLタイプ)
棚板は可動式。
60mmピッチで
3穴。棚板を外し
てもご使用頂けます。



タオル掛け

折畳み可能で、
本体の左右につ
いています。

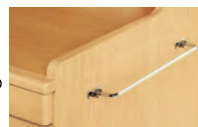

スライド
テーブル

ダブルサスペン
ションを採用。
用途に応じてお使
い頂けます。



取手

出っ張りの少な
い掘り込みタイ
プで、触り心地の
よい樹脂製です。



キャスター

前輪にはストッ
パー付を採用。
移動と固定が簡
単です。



商品名	品番	サイズ			価格(税別)
		W	D	H	
床頭台 Sサイズ 扉付	UF-S	500	555	750	¥70,900
床頭台 Mサイズ 扉付	UF-M	500	555	1250	¥100,400
床頭台 Lサイズ 扉付	UF-L	500	555	1700	¥155,800
床頭台 Sサイズ オープン	UF-OS	500	555	750	¥67,400
床頭台 Mサイズ オープン	UF-OM	500	555	1250	¥96,900
床頭台 Lサイズ オープン	UF-OL	500	555	1700	¥152,300

フレキシブルBOX

床頭台(UFシリーズ)にぴったり収まるフレキシブルBOXです! ※他の床頭台やその他収納BOXへ設置される場合はサイズをご確認ください。4種類からお選びいただけます!



特徴①
便利なメール開口付です。



SKB-01
(窓付/コンセント無)
¥30,400(税別)

特徴②
コンセント付はノートPCや携帯電話を
保管時に充電できます。
また、貴重品BOXとしても活用できます!



SKB-01C
(窓付/コンセント付)
¥40,900(税別)

特徴③
ダイヤル錠付でセキュリティ面も
安心です。



SKB-02
(窓無/コンセント無)
¥28,800(税別)



SKB-02C
(窓無/コンセント付)
¥39,300(税別)

- 共通仕様
- 外寸 / W450×D320×H240
 - 材質 / スチール製
 - 鍵 / ダイヤル錠

木製ロッカー

グリーン購入法適合商品 単位：mm



シングルロッカー単体
FJS-1
W395×D550×H1860
¥73,100(税別)



基本単体+5台増連例
※増連は1台から可能です！
シングルロッカー増連用(1台)
FJS-Z1
W395×D550×H1860
¥72,800(税別)



ダブルロッカー単体
FJS-2
W395×D550×H1860
¥80,600(税別)



基本単体+5台増連例
※増連は1台から可能です！
ダブルロッカー増連用(1台)
FJS-Z2
W395×D550×H1860
¥80,300(税別)

色は2色から選べます



NA ナチュラル



BR ブラウン

仕様
■側面/背/扉/低圧メラミン
■MDF+パーティクルボード+強化紙

Care Furniture

収納付ベンチ

単位：mm



KTB180-32375
W1820×D300×SH325
収納内部 W1785×D260×H280
¥24,100(税別)



KTB90-32385
W910×D300×SH325
収納内部 W875×D260×H280
¥17,300(税別)



仕様
■本体/フラッシュ+プリント強化紙
■座部/畳(い草)

居室収納

単位：mm



高さ/サイズが豊富なチェスト



色は3色から選べます！



NA



WH



DK

仕様
■表面/プリント紙化粧繊維板
■芯材/MDF+パーティクルボード
【F☆☆商品】
※組立式

	W280/天板耐荷重 10kg	W440/天板耐荷重 10kg	W600/天板耐荷重 10kg	W750/天板耐荷重 7kg	W900/天板耐荷重 5kg
H909mm 引出3段	 CSC-9028H W280×D419×H909 ¥21,600(税別)	 CSC-9044H W440×D419×H909 ¥22,600(税別)	 CSC-9060H W600×D419×H909 ¥24,600(税別)	 CSC-9075H W750×D419×H909 ¥28,900(税別)	 CSC-9090H W900×D419×H909 ¥31,300(税別)
H1119mm 引出4段	 CSC-1128H W280×D419×H1119 ¥26,700(税別)	 CSC-1144H W440×D419×H1119 ¥28,900(税別)	 CSC-1160H W600×D419×H1119 ¥31,300(税別)	 CSC-1175H W750×D419×H1119 ¥38,100(税別)	 CSC-1190H W900×D419×H1119 ¥40,300(税別)
H1329mm 引出5段	 CSC-1328H W280×D419×H1329 ¥31,300(税別)	 CSC-1344H W440×D419×H1329 ¥33,400(税別)	 CSC-1360H W600×D419×H1329 ¥38,200(税別)	 CSC-1375H W750×D419×H1329 ¥42,600(税別)	 CSC-1390H W900×D419×H1329 ¥44,700(税別)



特徴①

居室収納は全品(デスク除く)天板、前板、扉はPVC真空プレス加工により柔らかい当たりのアール仕上げです。

特徴②

居室収納は全品背面も化粧仕上げです。

特徴③

高さ700mm(ワードローブ除く)伝い歩きできる高さです。

仕様

天板：前板：扉／PVC真空プレス加工

側板：背板／特殊化粧シート

取手／樹脂

デスク仕様

天板／低圧ミラミン+ソフトエッジ

側板：背板／特殊化粧シート

コードホール／樹脂

M色

商品名	品番	サイズ			価格(税別)
		W	D	H	
キャビネット	CB-600	600	420	700	¥59,900
チェストW600	CH-600	600	420	700	¥78,000
チェストW800	CH-800	800	420	700	¥92,000
デスク	DT-900	900	420	700	¥49,900
ワードローブ片開き	SW-395	395	570	1500	¥73,000
ワードローブ両開き	UFW-2	600	420	1500	¥79,900



フリーシェルフ NEW



配線スペースを考慮したデザインです。



商品名	品番	サイズ			価格(税別)
		W	D	H	
フリーシェルフ2列	FRE-795	795	300	1098	¥37,500
フリーシェルフ3列	FRE-1125	1125	300	1098	¥46,500

仕様
強化紙貼り化粧板+パーティクルボード
棚内寸／W340×D279



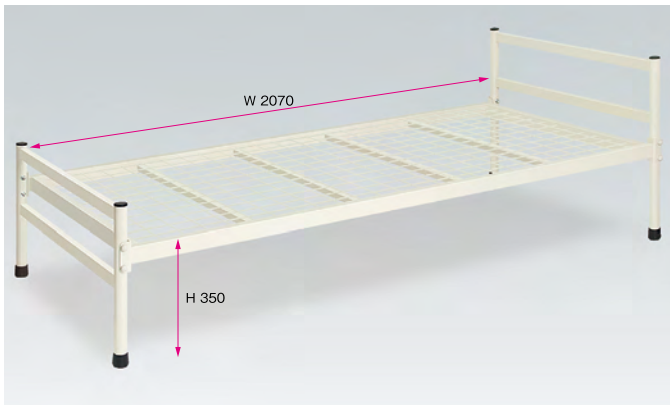

スチール製ベッド				
品番	サイズ			価格(税別)
	W	D	H	
TBIN-1165	2070	980	350	¥93,400

仕様 フレーム/スチール粉体塗装
 ※上記Hサイズは床からマットレスを置くフレーム面までです。

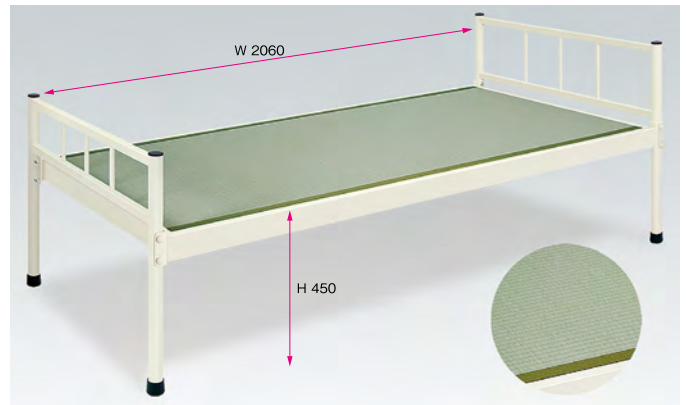

畳ベッド				
品番	サイズ			価格(税別)
	W	D	H	
TBIN-1167	2060	970	450	¥176,800

仕様 フレーム/スチール粉体塗装
 ※上記Hサイズは床から畳面までです。
 ※本製品の畳は天然イ草ではありません。



2段ベッド				
品番	サイズ			価格(税別)
	W	D	H	
TBIN-1159	2060	990	1700	¥273,200

仕様 フレーム/スチール粉体塗装
 ※上記Hサイズは床から2段目のフレーム上部までです。
 ※マットレスは別売りとなります。



2段ベッドカーテン付				
品番	サイズ			価格(税別)
	W	D	H	
TBIN-1160	2060	990	2230	¥353,600

仕様 フレーム/スチール粉体塗装
 ※上記Hサイズは床から2段目のフレーム上部までです。
 ※マットレスは別売りとなります。

防災ラベル付カーテン 7色



マットレスカラー 7色

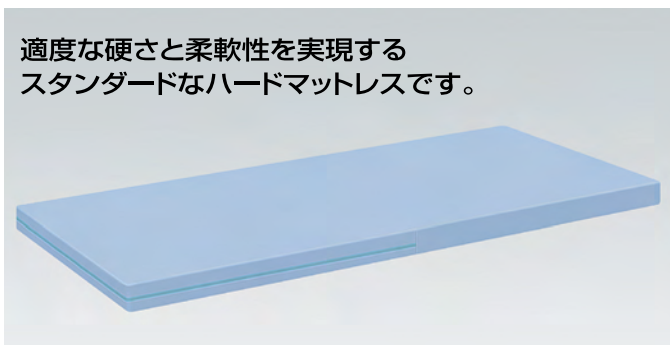
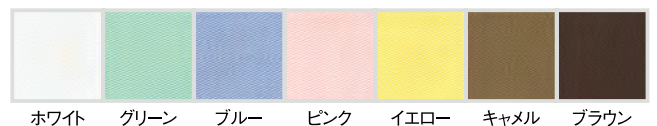

マットレス				
品番	サイズ			価格(税別)
	W	D	H	
TBIN-1161	1910	910	60	¥45,000

仕様 材質/ポリプロピレン不織布
 厚/60mm



JCB-15SB(背無)

W1500×D610×SH400
¥51,200(税別)

JCB-18SB(背無)

W1800×D610×SH400
¥58,200(税別)

色は3色から選べます



パールピンク



パールグリーン



パールブルー

仕様

■背/座

木枠・合板・ウレタンフォーム
抗菌：防汚ビニールレザー張り

■脚

角スチールパイプ30mm角
メラミン焼付け塗装



JCB-15SA(背付)

W1500×D610×H735 SH400
¥73,300(税別)

JCB-18SA(背付)

W1800×D610×H735 SH400
¥78,000(税別)

耐アルコール・抗菌・防汚 ビニールレザーのベンチベッド&チェアベッド

NEW 受

単位：mm

待合ベンチが簡単に緊急時のベッドになるリクライニング機能付です。サイズは3種類ございます。

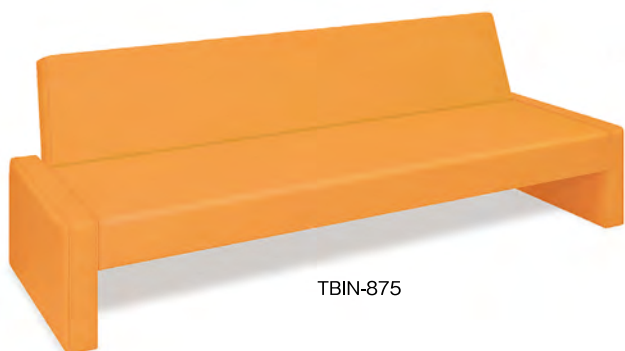

TBIN-875

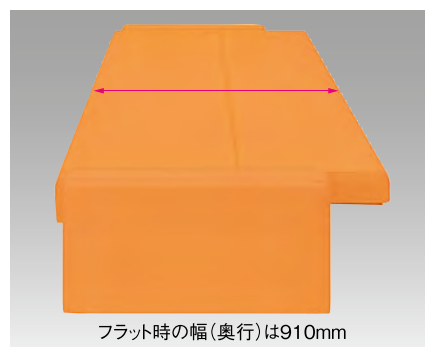

フラット時の幅(奥行)は910mm

待合チェアが簡単に緊急時のベッドになるリクライニング機能付です。サイズは3種類ございます。



TBIN-876

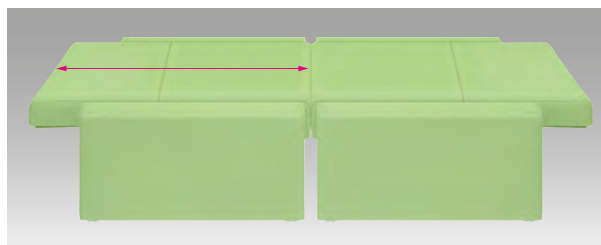

このイメージはTBIN-876を2台合わせた場合のイメージです
フラット時の幅(奥行)は910mm(1台分)

仕様

■背/座

商品名	品番	サイズ				価格(税別)
		W	D	H	SH	
ベンチベッドW1860	TBIN-875-18	1860	847	770	390	¥144,700
ベンチベッドW1960	TBIN-875-19	1960	847	770	390	¥144,700
ベンチベッドW2060	TBIN-875-20	2060	847	770	390	¥144,700
チェアベッドW500	TBIN-974-50	500	847	770	390	¥112,500
チェアベッドW550	TBIN-974-55	550	847	770	390	¥112,500
チェアベッドW600	TBIN-974-60	600	847	770	390	¥112,500

※上記Hサイズは、通常使用時(背中を一番起こした状態)のサイズとなります。

※上記Dサイズは、通常使用時(背中を一番起こした状態)のサイズとなります。

色は18色から選べます!
P69の色見本から
お選び下さい!

一般的な診察台です



TBIN-901

¥88,400(税別)

サイズは幅5サイズ、長さ2サイズ、高さ5サイズから選べます。
レザーは18色から選べます。頁下の色からお選び下さい。

サイズ表	幅	500	550	600	650	700
	長さ	1700	1800			
	高さ	400	450	500	550	600

脱衣カゴ付の診察台です

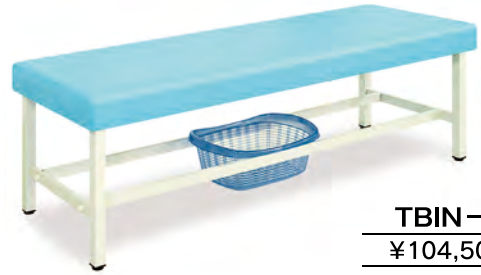

TBIN-911

¥104,500(税別)

サイズは幅4サイズ、長さ2サイズ、高さ3サイズから選べます。
レザーは18色から選べます。頁下の色からお選び下さい。

サイズ表	幅	550	600	650	700	
	長さ	1700	1800			
	高さ	500	550	600		

温熱シート内蔵の診察台です



TBIN-685

¥108,500(税別)

ほんのりとした暖かさを実現する温熱シート内蔵タイプです。
温度の強弱を設定できるコントローラー付です。
サイズは幅3サイズ、長さ2サイズ、高さ5サイズから選べます。
レザーは18色から選べます。頁下の色からお選び下さい。

サイズ表	幅	600	650	700		
	長さ	1700	1800			
	高さ	400	450	500	550	600

折畳み式ポータブルベッドです



TBIN-1008

¥92,500(税別)

安全なワンタッチロックステータ式の折りたたみ式ポータブルベッドです。
サイズは高さ3サイズから選べます。
レザーは18色から選べます。頁下の色からお選び下さい。

サイズ表	幅	500				
	長さ	1800				
	高さ	500	550	600		

介助シート & 枕

介助シート

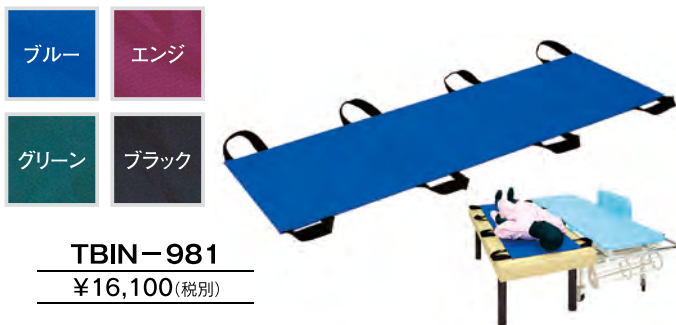

TBIN-981

¥16,100(税別)

ストレッチャーや検査台からの移動に便利な8ヶ所取手付きシートです。
水にも強いナイロン素材です。
色は4色から選べます。

※診察台のサイズについて
各商品のサイズ表からお選び下さい。
サイズの見方は
右記の図を参照下さい。



枕

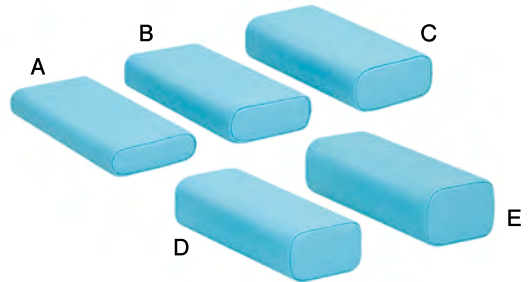

耐アルコール・抗菌・防汚ビニールレザーの枕です。5タイプから選べます。
レザーは18色から選べます。頁下の色からお選び下さい。

品番	サイズ			価格(税別)
	W	D	H	
A: TBIN-77C-71	340	160	45	¥4,500
B: TBIN-77C-72	340	160	60	¥4,500
C: TBIN-77C-110	340	160	75	¥4,900
D: TBIN-77C-66	340	160	90	¥4,900
E: TBIN-77C-111	340	160	105	¥6,200

※ベンチベッド・チェアベッド・診察台・枕のビニールレザー 全18色





シューズBOX 両開扉付
KSB-26199
W600×D360×H1030
¥27,300(税別)



シューズBOX オープン
KSB-26099
W600×D360×H1030
¥24,100(税別)



シューズBOX 片開扉付
KSB-26189
W450×D360×H1030
¥23,100(税別)



シューズBOX オープン
KSB-26089
W450×D360×H1030
¥21,000(税別)

共通仕様 ※本体/MDF+プリント強化紙
※棚板は固定棚が2段で可動棚が3段となります。可動棚は32mmピッチで3段階可動。



木製スリッパラック
ISR-9060
W550×D350×H900
¥23,300(税別)



木製スリッパラック
ISR-9080
W820×D350×H900
¥27,800(税別)

ISR共通仕様 ■本体/MDF+強化紙
■1マスの内寸/W250×D350×H260

■可動棚板/PP
■可動棚板ピッチ/30mmピッチで3段階可動



ダストボックス2D ブラウン
KDB2D-23705
W550×D400×H820
¥48,300(税別)



ダストボックス2D ホワイト
KDB2D-23703
W550×D400×H820
¥48,300(税別)

仕様
※完成品です! 19ℓペール2個付
■本体/MDF+プリント強化紙 ■天板:扉/MDF+ウレタン塗装
■側板/MDF+プリント強化紙



傘たて
P-9

W305×D325×H510
¥4,900(税別)



傘たて
P-15

W515×D325×H510
¥6,400(税別)

傘たて共通仕様 ■本体/スチール粉体塗装(ブラウン)
■受け皿/樹脂成型品



スタイリッシュハンガー
共通仕様
■本体/MDF+プリント強化紙
スタイリッシュハンガー
KSH450-27103
W450×D380×H1340
¥23,100(税別)

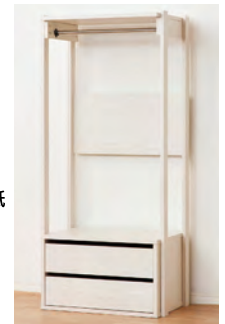

スタイリッシュハンガー
共通仕様
■本体/MDF+プリント強化紙
スタイリッシュハンガー
KSH600-27104
W600×D380×H1340
¥25,200(税別)



背3段階リクライニング付座椅子
TKIN-5661AK
W560×D460×H690
SH3段階調整 240/280/320mm
¥17,900(税別)



収納時は背もたれを
折りたためます!



左側に収納ポケット付



やすらぎ座椅子
TKIN-5546AK
W550×D420×H460
SH3段階調整 225/265/310mm
¥16,500(税別)

単体スクリーン



TBIN-515

¥20,900(税別)

サイズ表

サイズは幅4サイズ、高さ4サイズから選べます。生地色は下記の色からお選び下さい。

幅	700	800	900	1000
高さ	900	1200	1500	1800

ホワイト ブラック ピンク グリーン ブルー ブラウン グレー ベージュ

2連スクリーン



TBIN-669

¥45,000(税別)

サイズ表

サイズは高さ4サイズから選べます。生地色は下記の色からお選び下さい。

幅	2000			
高さ	900	1200	1500	1800

ホワイト ブラック ピンク グリーン ブルー ブラウン グレー ベージュ

丸イス(耐アルコール・抗菌・防汚レザー)



TBIN-48

400Φ×400

¥27,400(税別)

TBIN-558

320Φ×400

¥27,400(税別)

待合室などに最適な円柱スクリーン。
レザーは18色から選べます。
P69の色見本からお選び下さい。

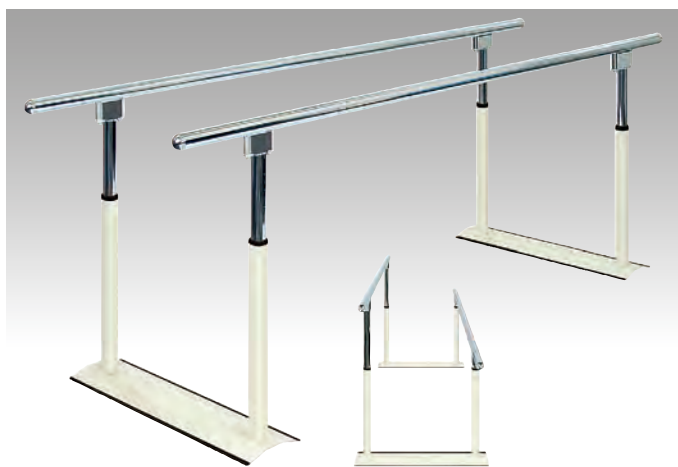

サイズ表

幅	700
長さ	1500 2000
高さ	630~930

簡易的な歩行訓練が可能な直径3.8cmステンレス製の手すり付き。高さは2cm間隔で15段階調整できるラチェット式手動昇降機能付き。サイズは長さ2サイズから選べます。

歩行訓練平行棒

TBIN-534-02

W長さ(上記から選択)×D幅700×H高さ630~690

¥142,000(税別)



リハビリ室での運動療法や物理療法に活躍するトレーニングベッド。車いす等からの移動も安心して安全に行える低床サイズを標準設定。サイズは幅3サイズ、長さ3サイズ、高さ4サイズから選べます。レザーは18色から選べます。P69の色見本からお選び下さい。

耐アルコール・抗菌・防汚プラットホーム

TBIN-944

¥290,000(税別)

サイズ表

幅	1000	1100	1200		
長さ	1800	1900	2000		
高さ	350	400	450	500	



ベッドは別途です

ベッドからの起き上がりや立ち上がりをサポートする2段階グリップ。床面との滑りとキズを防止するゴムエッジ加工付ベースを採用。

スタンドグリップ

TBIN-1082

W510×D410×H810

¥29,000(税別)



1段階脱衣カゴ

TBIN-73-03(ブルー) **TBIN-73-04**(ホワイト)

W510×D370×H235

¥11,300(税別)



2段階脱衣カゴ

TBIN-73-05(ブルー) **TBIN-73-06**(ホワイト)

W525×D370×H755

¥20,100(税別)

Good Selection Plan

プラン・A (スタンダード5人用)



商品名	品番	価格(税別)	個数
両袖デスク	ODS-147-2L3R WH	¥99,800	×1台
片袖デスク	ODS-127-3R WH	¥65,500	×4台
チェア	JUC-06 LM	¥33,200	×5脚
固定肘	AT01	¥3,600	×1set
スチールデスクトップパネル	RDP-1400S WH	¥29,100	×1枚
スチールデスクトップパネル	RDP-1200S WH	¥25,600	×2枚

合計 ¥611,700(税別)

(施工費等の諸経費は別途となります)

プラン・B (SOHO 5人用)



商品名	品番	価格	個数
ワークテーブル	SFD-147 NA	¥26,300	×1台
ワークテーブル	SFD-127 NA	¥23,200	×4台
3段ワゴン	WCW-3 NA	¥37,100	×5台
チェア	OC-102 OR	¥22,000	×5脚
固定肘	AT01	¥3,600	×1set
アクリルデスクトップパネル	BF-AP1400	¥29,500	×1枚
アクリルデスクトップパネル	BF-AP1200	¥25,700	×2枚
アクリルサイドパネル	BF-SAP700	¥17,900	×4枚

合計 ¥570,700(税別)

(施工費等の諸経費は別途となります)

プラン・C (簡易フリーアドレス 6人用)



商品名	品番	価格(税別)	個数
会議用テーブル	UTS-S3612 NA	¥216,600	×1台
3段ワゴン	WCW-3 NA	¥37,100	×6台
チェア	D4C-07	¥34,400	×6脚
D4C-07用背カバー	D4C-C	¥3,100	×6枚
デスクトップパネル	RDP-3600 BK	¥60,100	×1set

合計 ¥724,300(税別)

(施工費等の諸経費は別途となります)
D4C-07用背カバーは12色から選べます。

プラン・D (SOHO 5人用)



商品名	品番	価格	個数
ワークテーブル	LFD-N147 WH	¥32,600	×1台
ワークテーブル	LFD-N127 WH	¥29,900	×4台
3段ワゴン	LCW-3	¥37,100	×5台
チェア	FEM-14A RD	¥19,900	×5脚
スチールデスクトップパネル	RDP-1400S WH	¥29,100	×1枚
スチールデスクトップパネル	RDP-1200S WH	¥25,600	×2枚

合計 ¥517,500(税別)

(施工費等の諸経費は別途となります)

